

PEL 102 PEL 103 PEL 104



Teho- ja energiatalleenin

Kiitos, että olette ostaneet **PEL102, PEL103 tai PEL104 teho- ja energiatallentimen.**

Parhaiden tulosten saavuttamiseksi:

- **lue** nämä käyttöohjeet huolella,
- **noudattakaa** annettuja käyttöohjeita.



VAROITUS ! Käyttäjän tulee lukea käyttöohjeet huolella tämän kuvakkeen ollessa näkyvillä.



VAROITUS! Sähköiskun vaara! Kyseisellä kuvakkeella merkityt osat voivat olla vaarallisen jännitteiset.



Laite on suojattu kaksoiserityksellä.



Maatto.



USB-liitäntä.



Ethernet-liitäntä (RJ45).



SD-kortti.



Verkköjänniteliitäntä.



Hyödyllistä tietoa tai laitteen käyttöön liittyviä ohjeita.



SIM-kortti.



Tuote on julistettu kierrätyskelpoiseksi elinkaarianalyysin jälkeen ISO 14040-standardin mukaisesti.



CE-merkintä osoittaa, että laite on yhdenmukainen Euroopan unionin pienjännitedirektiivin 2014/35/EU, sähkömagneettisesta yhteensopivuudesta annetun EMC-direktiivin 2014/30/EU, radiolaitedirektiivin 2014/53/EU ja tiettyjen vaarallisten aineiden käytön rajoittamisesta annetun RoHS-direktiivin 2011/65/UE ja 2015/863/EU kanssa.



UKCAE-merkintä osoittaa, että laite on yhdenmukainen Yhdistyneessä kuningaskunnassa noudatettavien määräysten kanssa erityisesti pienjänniteturvallisuuden, sähkömagneettisen yhteensopivuuden ja vaarallisten aineiden käyttörajoitusten osalta.



Kyseinen kuvake tarkoittaa EU:n sisällä sitä, että tuote joutuu läpikäymään selektiivisen jätteenkäsittelyn, WEEE 2012/19/EU direktiivin mukaisesti. Tätä laitetta ei saa hävittää kotitalousjätteen mukana.

Mittauskategorioiden määritelmät

- Mittauskategoria IV: kolmivaiheiliitäntä sähkönjakeluverkkoon, kaikki ulkojohtimet.
Esimerkkejä: Syöttömuuntajan matalajänniteliitäntä, sähkömittarit, ensiöpiirin ylivirtasuojalaitteet, ulkopuolinen jakokeskustaulu.
- Mittauskategoria III: Kolmivaihejakelu, mukaan lukien yksivaiheinen yleisvalaistus.
Esimerkkejä: Kiinteät asennukset, kuten kojeistot ja monivaihemootorit, teollisuuslaitosten sähkönsyötöt, syöttöjohdot ja lyhyet haaroituspiirit.
- Mittauskategoria II: Yksivaiheiset, pistokekytketyt kuormat.
Esimerkkejä: Kodinkoneet, kannettavat laitteet, kotitalouskuormat, pistorasiat ja pitkät haaroituspiirit, pistorasiat joiden etäisyys CAT III luokasta on yli 10 metriä.

VAROTOIMET

Tämä laite vastaa turvanormia IEC/EN 61010-2-030 tai BS EN 61010-2-030, johdot vastaavat normia IEC/EN 61010-031 tai BS IEN 61010-031 ja virtapihdit vastaavat normia IEC/EN 61010-2-032 tai BS EN 61010-2-032, jännitteen ollessa enintään 1 000 V laite on luokassa III tai sen ollessa 600 V se on luokassa IV.

Turvallisuusohjeiden laiminlyöminen voi johtaa mahdollisiin sähköiskuihin, tulipaloihin, räjähdysiin ja vaurioittaa laitetta tai mitauskohdetta.

- Käyttäjän ja/tai esimiehen tulee huolellisesti lukea läpi ja sisäistää käyttöä varten annetut turvallisuusohjeet. Vahva tuntemus ja tietämys sähköisistä vaaroista ovat oleellisia käytettäessä kyseistä laitetta.
- Käytä ainoastaan laitteen mukana toimitettuja tai määritettyjä lisävarusteita (jännitejohtimet, virrankerääjät, verkkosovitin jne.).
 - Kun laitetta kootaan johdoilla, alligaattori liittimillä tai verkkosovittimella, yksittäisen mittausluokan nimellisarvo on pienin eri laitteille määritetyistä nimellisjännitteistä.
 - Kun virta-anturi liitetään mittauslaitteeseen, on otettava huomioon mahdollinen jännitteen takaisinkytkentä mittauslaitteesta virta-anturiin ja siten hyväksyttävä tasamuotoinen jännite ja mittauskategoria virta-anturin toisiopuolella.
- Tarkista ennen jokaista käyttökertaa, että mittauskaapeleiden, koteloinnin ja lisävarusteiden eristys on moitteettomassa kunnossa. Jokainen vioittunut osa tulee vaihtaa täysin virheettömään.
- Älä ylitä määritettyä maksimijännitettä, -virtaa tai -mittauskategoriaa.
- Älä käytä laitetta jos se vaikuttaa vioittuneelta, puutteelliselta tai se on huonosti suljettu.
- Käytä vain valmistajan laitteen mukana toimittamaa verkkojänniteadapteria.
- Varmista, että laite on sammutettu ja verkkojännitekaapeli on irrotettu laitteesta ennen SD-kortin poistamista.
- Käytä aina asianmukaisia suojarusteita.
- Pidä kädet ja sormet poissa laitteen tulojen lähetyvyvyydeltä.
- Jos laite on kastunut, kuivaa se ennen verkkojännitteeseen kytkemistä.
- Kaikentyyppinen vianmääritys ja kalibroinnit tulee suorittaa pätevän ja valtuutetun henkilöstön toimesta.

SISÄLLYSLUETTELO

1. KÄYTTÖÖNOTTO	5
1.1. Mukana toimitetaan	5
1.2. Lisävarusteet	6
1.3. Varaosat	6
1.4. Akun lataus	6
2. LAITE-ESITTELY	7
2.1. Kuvaus.....	7
2.2. PEL102.....	8
2.3. PEL103.....	9
2.4. PEL104.....	10
2.5. Taustapuoli	11
2.6. Sisääntulot.....	11
2.7. Värimerkkin asennus.....	12
2.8. Liitännät.....	12
2.9. Asennus.....	13
2.10. Näppäintoinnot.....	13
2.11. LCD-näyttö (PEL103 ja PEL104).....	13
2.12. Merkkivalot	15
2.13. Muistikortti	16
3. KÄYTTÖ	17
3.1. Laitteen käynnistys ja sammutus.....	17
3.2. Yhteyden muodostaminen USB:n tai LAN Ethernetin kautta	17
3.3. Yhteyden muodostaminen: Wi-Fi, Bluetooth, 3G-UMTS/GPRS.....	18
3.4. Laitteen konfigurointi	19
3.5. Tietoa.....	23
4. KÄYTTÖ	26
4.1. PEL jakeluverkot ja kytkennät	26
4.2. Ulkoisten dataloggerien käyttö (PEL104)	32
4.3. Tallennus	32
4.4. Mittausarvojen näyttötilat.....	32
5. OHJELMA JA SOVELLUS	52
5.1. PEL Transfer-ohjelma.....	52
5.2. PEL Transfer-ohjelman asennus	52
5.3. PEL-sovellus	53
6. TEKNISET TIEDOT	55
6.1. Viiteolosuhteet	55
6.2. Sähköiset ominaisuudet	55
6.3. Kommunikointi.....	67
6.4. Käyttöjännite.....	67
6.5. Ympäristöolosuhteet.....	68
6.6. Mekaaniset ominaisuudet.....	68
6.7. Sähköturvallisuus	68
6.8. Sähkömagneettinen yhteensopivuus.....	69
6.9. Radiosäteily	69
6.10. Muistikortti	69
7. HUOLTO	70
7.1. Puhdistus.....	70
7.2. Akku.....	70
7.3. Ohjelmien päivitys	70
8. TAKUU	72
9. LIITTEET	73
9.1. Mittaukset	73
9.2. Mittauskaavat	75
9.3. Keräymä	76
9.4. Tuetut kytkentätavat	78
9.5. Suuret jakeluverkkojen mukaan	79
9.6. Sanasto	83

1. KÄYTTÖNOTTO

1.1. MUKANA TOIMITETAAN

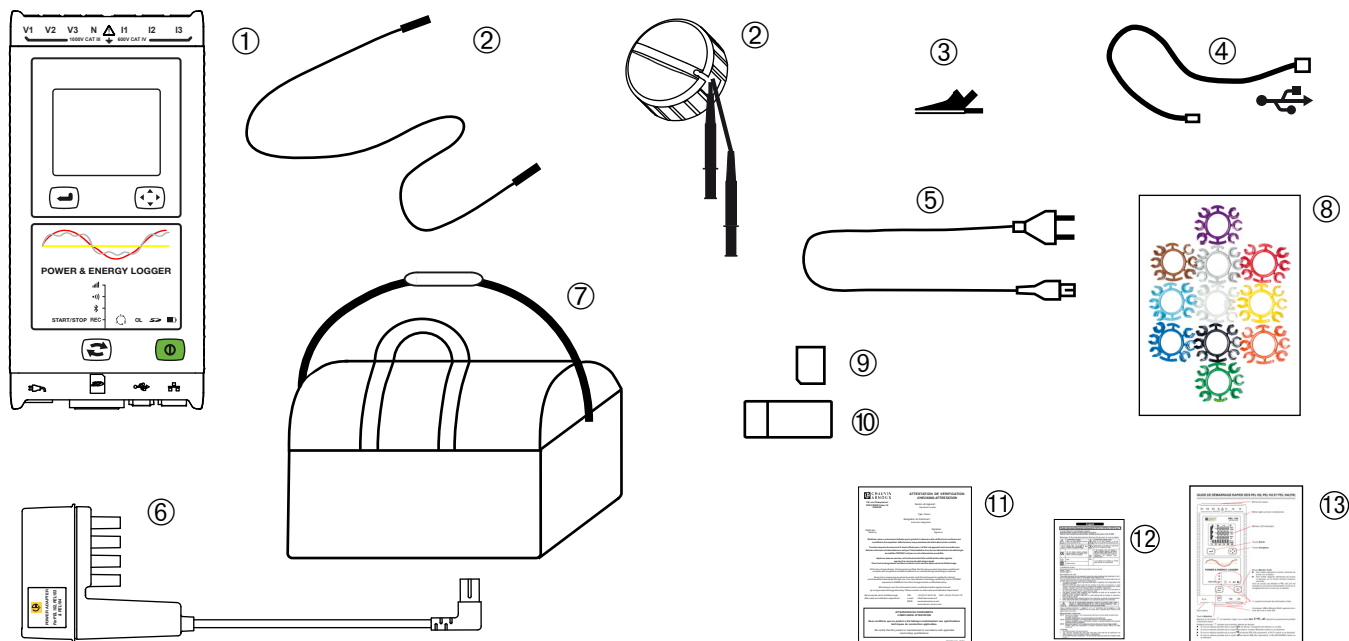

Kuva 1

Numero	Nimitys	Määrä
①	PEL102, PEL103 tai PEL104 (mallista riippuen).	1
②	Mustat turvakaapelit, 3 m, banaani-banaani, suora-suora, kiinnitetty tarrakiinnityksellä (PEL102, PEL103). Kaapelikela (PEL104).	4
③	Mustat hauenleuat.	4
④	A-B -tyypin USB-kaapeli (1,5 m).	1
⑤	Verkkojännitekaapeli 1,5 m.	1
⑥	PEL-jänniteadapteri (PEL104)	0 tai 1
⑦	Kuljetuslaukku.	1
⑧	Värimerkintäsetti kaapeleille, virtapihdeille ja tuloille.	12
⑨	8 GB:n SD-kortti (laitteessa).	1
⑩	Adapteri SD-kortti/USB.	1
⑪	Varmennustodistus.	1
⑫	Monikielinen käyttöturvallisuustiedote.	1
⑬	Pika-aloitusopas.	13

Taulukko 1

1.2. LISÄVARUSTEET

- MiniFlex® MA193 250 mm
- MiniFlex® MA193 350 mm
- MiniFlex® MA194 250 mm
- MiniFlex® MA194 350 mm
- MiniFlex® MA194 1000 mm
- MN93 -virtapihti
- MN93A -virtapihti
- MINI94 -virtapihti
- C193 -virtapihti
- AmpFlex® A193 450 mm
- AmpFlex® A193 800 mm
- PAC93 -virtapihti
- E27 -virtapihti
- E3N -virtapihti
- BNC-adapteri E3N/E27-pihdeille
- J93 -virtapihti
- Adapteri 5 A (kolmivaiheinen)
- Adapteri 5 A Essailec®
- Verkkoadapteri + E3N -virtapihti
- Dataview -ohjelma
- PEL-jänniteadapteri
- Dataloggeri L452 (PEL104)

1.3. VARAOSAT

- A-B -tyypin USB-kaapeli
- Verkkojännitejohto 1,5 m
- Kuljetuslaukku N° 23
- Setti, johon kuuluu 4 mustaa turvakaapelia banaani-banaani suora-suora, 4 hauenleukaa ja 12 osainen värimerkintäsetti, jännitejohdot ja virtapihdit

Lisätietoa saatavilla olevista varusteista sekä varaosista:

www.chauvin-arnoux.fi

1.4. AKUN LATAUS

Lataa akku täyteen ennen ensimmäistä käyttökertaa 0...40 °C:n lämpötilassa.

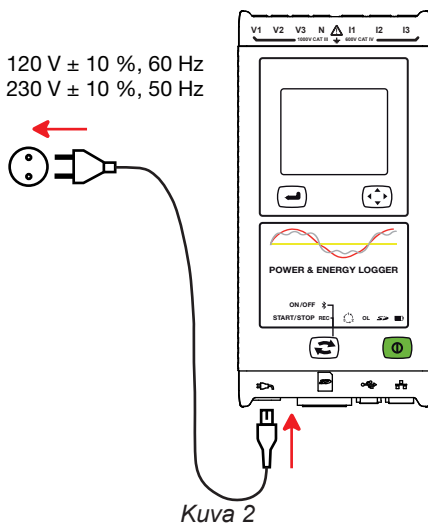

Kytke verkkojännitekaapeli kiinni laitteeseen ja jännitelähteeseen.

Laite käynnistyy.

Merkkivalo  syttyy ja pysyy päällä, kunnes akku on täysin latautunut.



Tyhjän akun lataaminen kestää n. 5 tuntia.



Pitkän varastoinnin jälkeen akku voi olla täysin tyhjä. Tässä tapauksessa merkkivalo  vilkkuu kaksi kertaa sekunnissa. Tällöin on tehtävä viisi täydellistä akun lataus/tyhjennys sykliä, jotta akku saisi takaisin 95 % kapasiteetistaan.

2. LAITE-ESITTELY

2.1. KUVAUS

PEL: Power & Energy Logger (teho- ja energiatallennin).

Helppokäyttöiset PEL102, PEL103 ja PEL104 teho- ja energiatallentimet (yksi- kaksi- tai kolmivaiheiset Y ja Δ).

PEL tarjoaa kaikki tarvittavat toiminnot teho/energiamittausten tallentamiseen useimmissa 50 Hz, 60 Hz, 400 Hz ja DC-jakeluverkoissa maailmanlaajuisesti, monilla eri kytkentämahdollisuuksilla. Laite on suunniteltu toimimaan 1000 V CAT III ja 600 V CAT IV -ympäristöissä.

Laite on kompaktin kokoinen ja se mahtuu useimpiin sähkökaappimalleihin.

Laitteen avulla voidaan suorittaa seuraavia mittauksia ja laskelmia:

- Jännitteen suoramittaus jopa 1000 V CAT III ja 600 V CAT IV saakka.
- Virran suoramittaus välillä 200 mA ja 10 000 A MA193-virtapihtien avulla.
- Pätö- (W), lois- (var) ja näennäistehon (VA) mittaus.
- Tuotetun sekä kulutetun pätoenergian (Wh), loisenergian 4:ssä kvadrantissa (varh) sekä näennäisenergian (VAh) mittaus.
- Tehokerroin (PF), $\cos \varphi$ ja $\tan \Phi$
- Huippukerroin.
- Jännitteen ja virran harmoninen kokonaissärö (THD).
- Jännitteen ja virran harmoniset yliaallot 50:nteen yliaaltoon asti (50/60 Hz).
- Jännitteen ja virran harmoniset yliaallot 7:nteen yliaaltoon asti (400 Hz).
- Taajuusmittaukset.
- RMS- ja DC-mittaukset, joissa 128 näytettä/sykli – samanaikaisesti jokaiselle vaiheelle.
- PEL103 ja PEL104: Kolminkertainen LCD-näyttö (3:n vaiheen samanaikainen näyttö).
- Mitattujen ja laskettujen arvojen tallennus SD- tai SDHC-kortille.
- Eri virtapihtityyppien automaattinen tunnistus.
- Virta- ja jännitesuhteiden konfiguraatio virtapihdeille.
- Tukee 17 eri tyyppistä kytkentä- tai jakelujärjestelmää.
- USB-, LAN- (Ethernet-verkko) ja Bluetooth -kommunikointi.
- PEL Transfer -ohjelma (PC) tietojen talteenottoa, konfigurointia ja reaaliaikaista yhteyttä varten.
- Android-sovellus reaaliaikaista kommunikointia sekä laitekonfigurointia varten älypuhelimien tai tablettitietokoneen avulla.

Ainoastaan PEL

- Wi-Fi ja 3G-UMTS/GPRS -kommunikointi.
- Kommunikoi jopa neljän dataloggerin kanssa - L452 dataloggerit (valinnainen) jännitteiden, virtojen sekä tapahtumien mittaukseen.
- Perustaajuuksisten, pätoitehojen mittaus.
- 32 ohjelmitavaa hälytystä mittauksille tai analogisille tuloille L452 dataloggerin (valinnainen) avulla. Kommunikointi tapahtuu Bluetooth-yhteyden välityksellä.
- IRD-palvelin kommunikointia varten, käyttäen yksityistä IP-osoitetta.
- Säännöllisten raporttien lähettäminen sähköpostitse.

2.2. PEL102

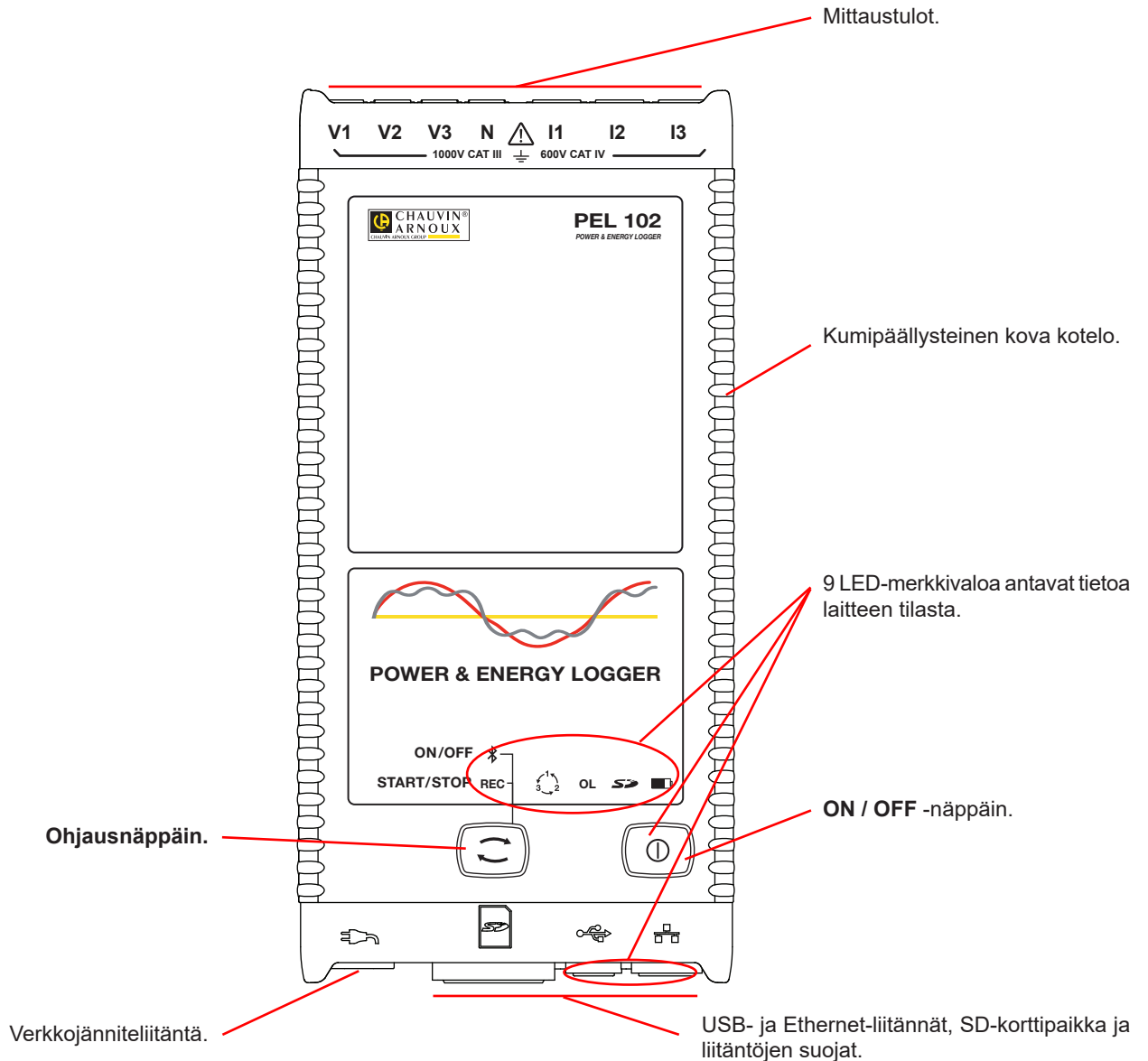

Kuva 3

2.3. PEL103

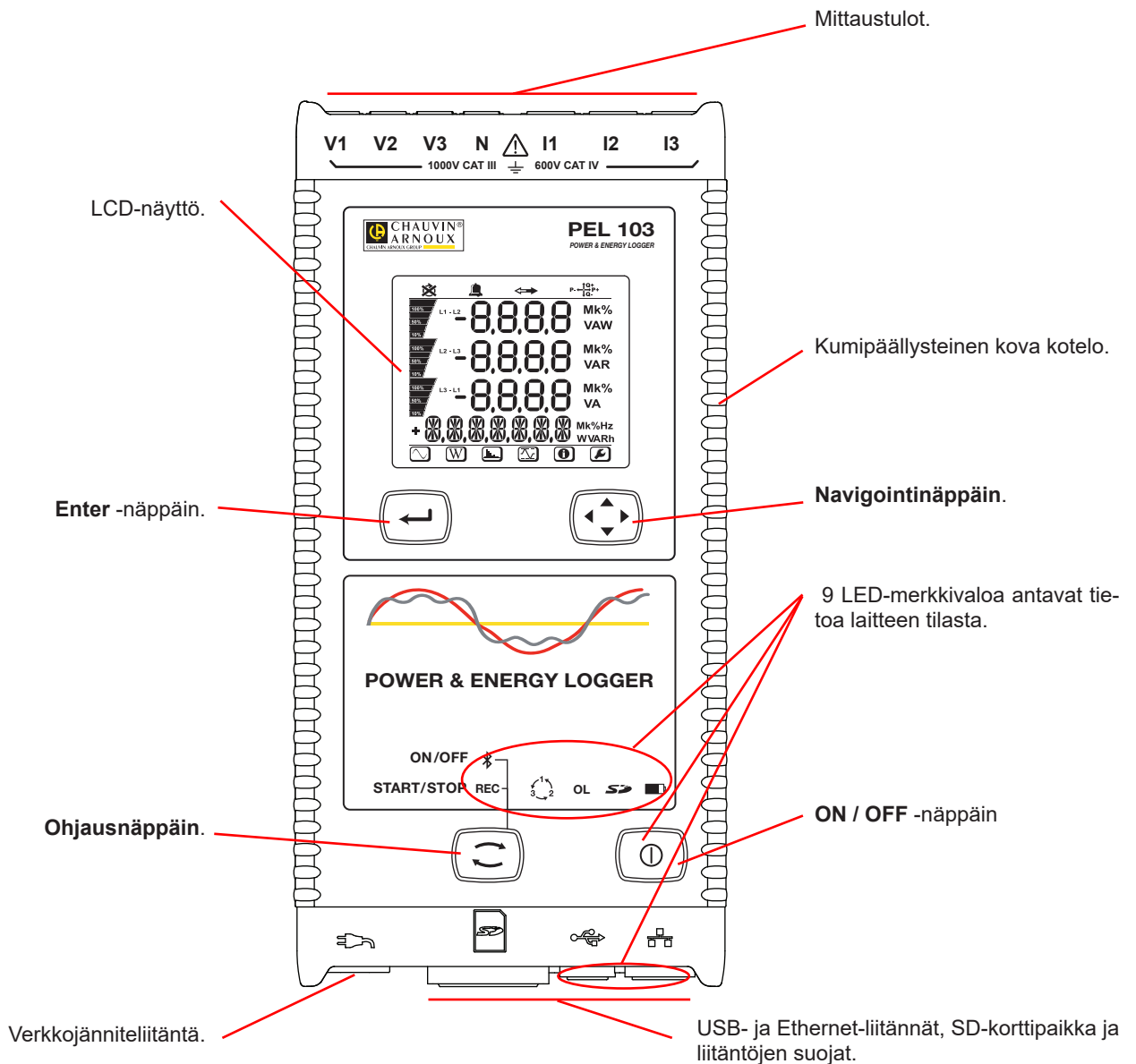

Kuva 4

2.4. PEL104

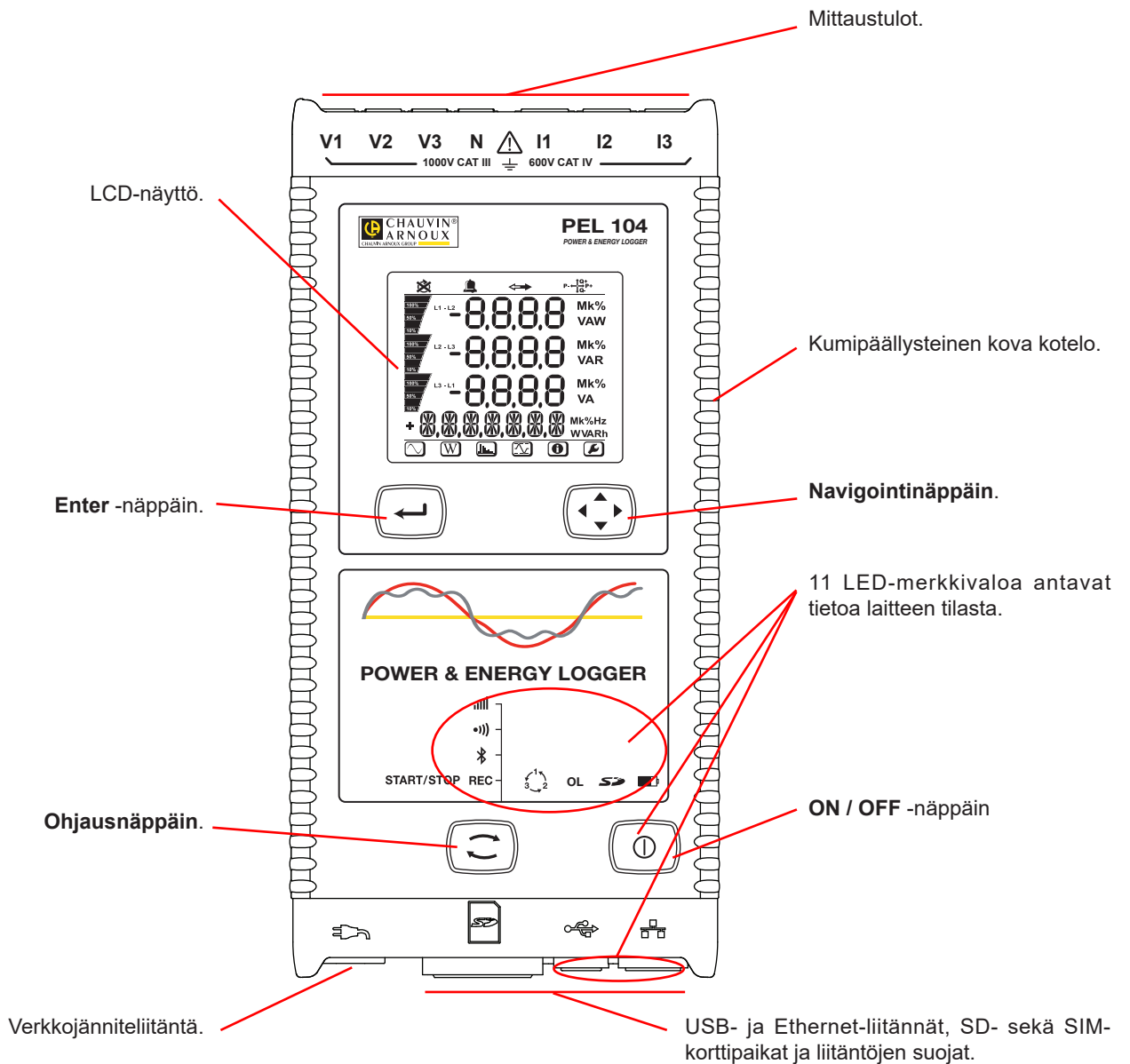

Kuva 5

2.5. TAUSTAPUOLI

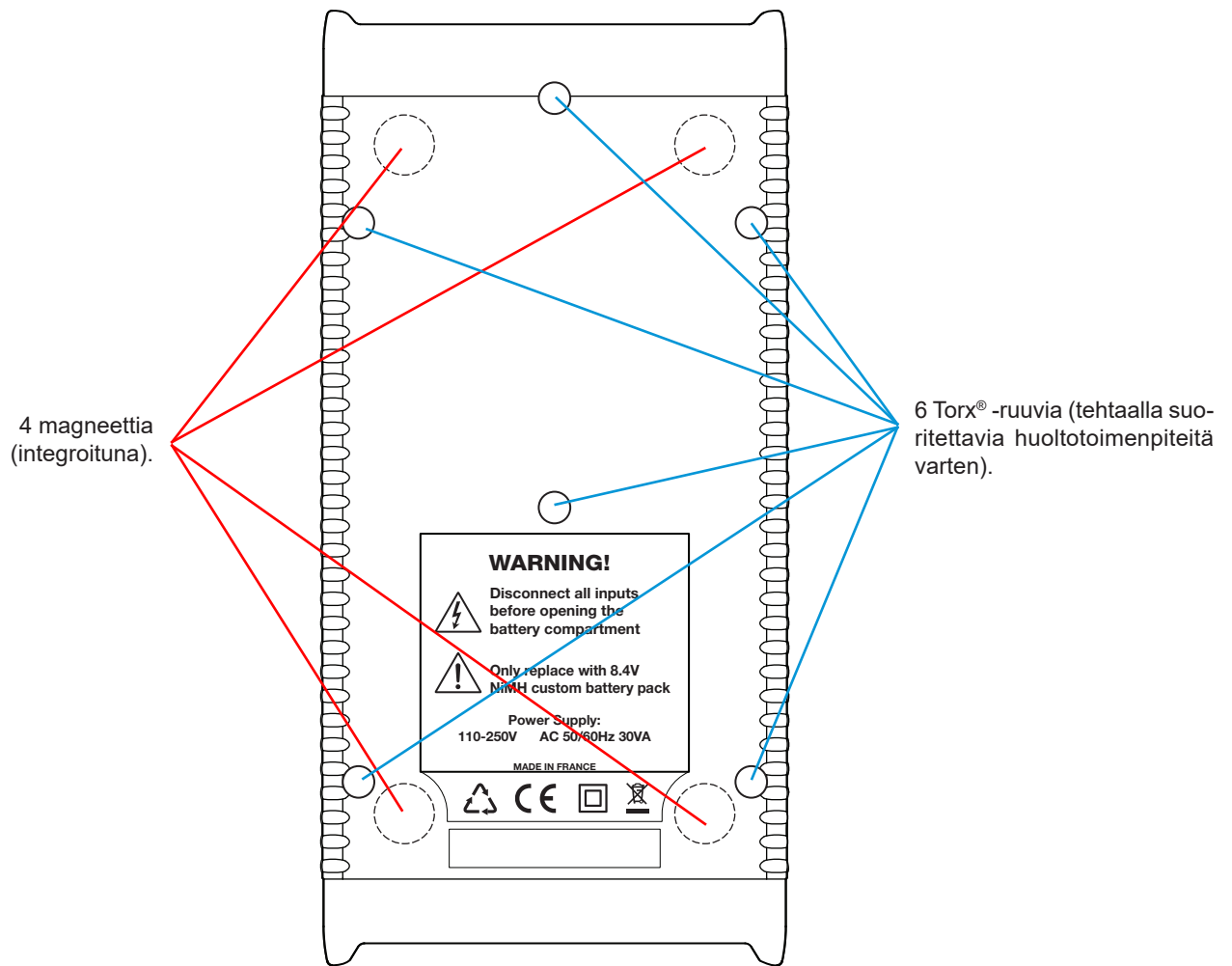

Kuva 6

2.6. SISÄÄNTULOT

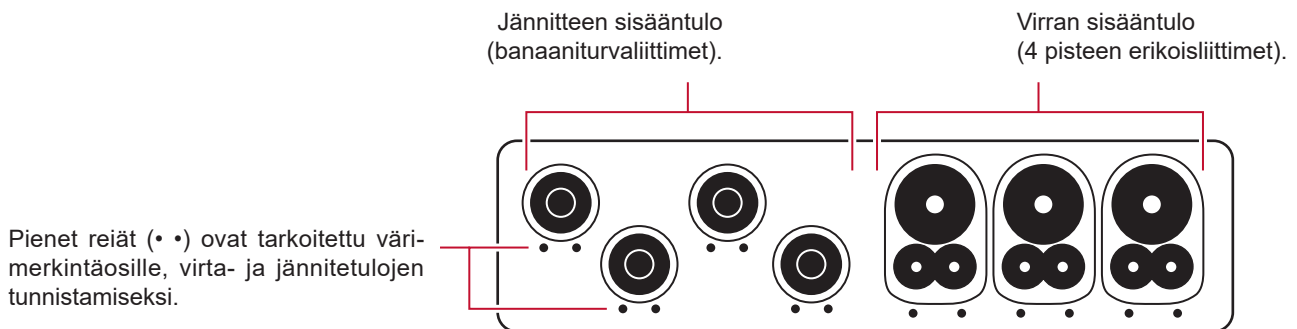

Kuva 7



Lue käyttöohjeet huolella läpi ennen laitteen kytkemistä.

2.7. VÄRIMERKKIEN ASENNUS

Laitteen mukana toimitetaan 12-osainen värimerkintäsetti. Käytä merkkejä yksilöimään virtapihdit, johdot ja sisääntulot.

- Irrota merkit ja aseta ne tulojen alla sijaitseviin reikiin (isot virtatuloille, pienet jännitetuloille).
- Kiinnitä värilliset renkaat tuloihin liitettävien johtojen molempiin päihin.

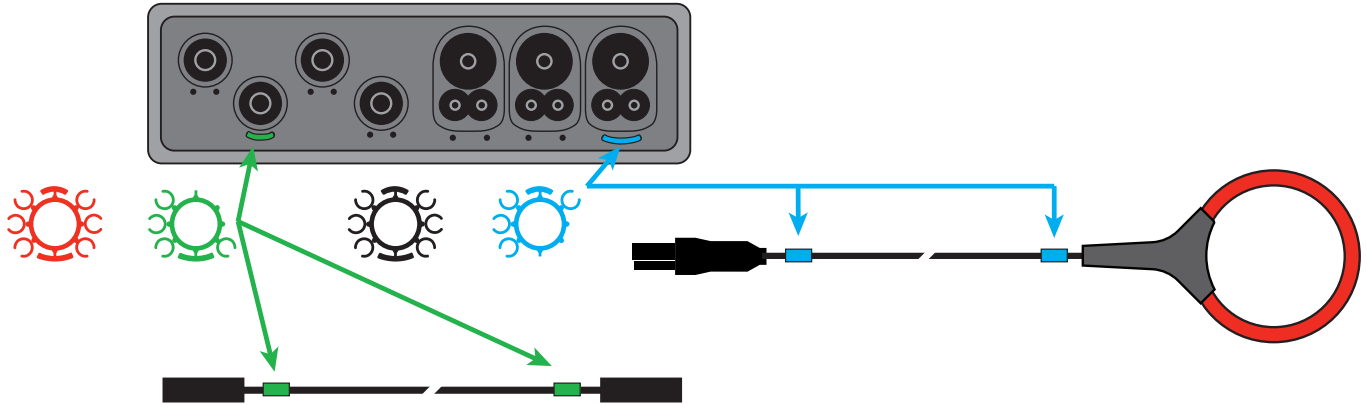

Kuva 8

2.8. LIITÄNNÄT

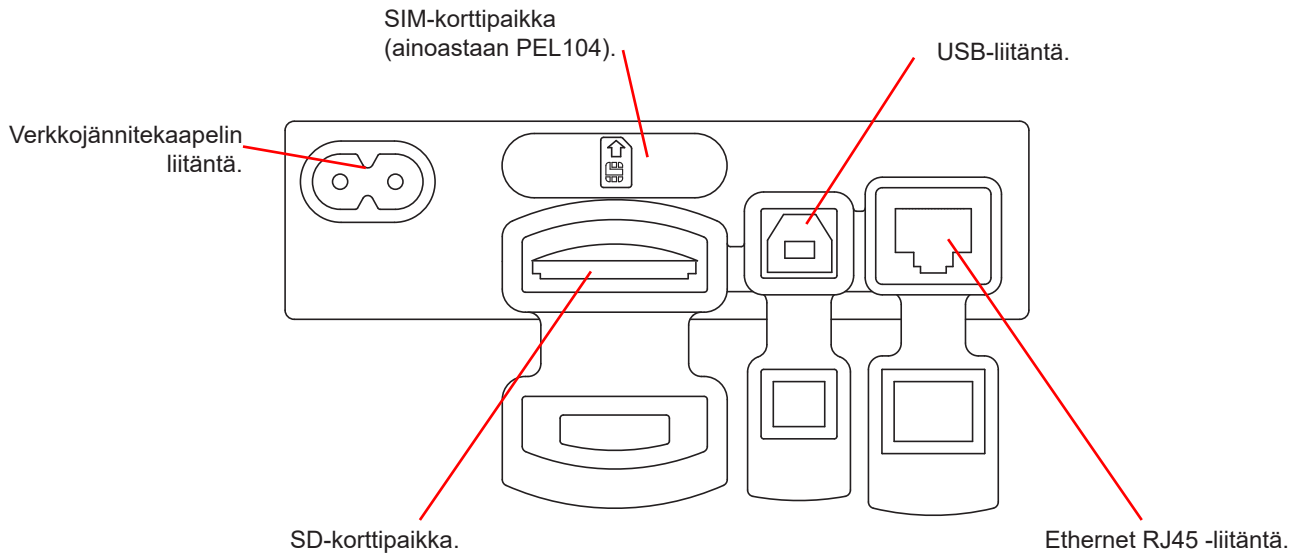

Kuva 9

2.9. ASENNUS

PEL-tallennin on tarkoitettu asennettavaksi teknisiin tiloihin pidempiaikaisia mittauksia varten.

PEL tulee asentaa hyvällä ilmanvaihdolla varustettuun huoneeseen, jonka lämpötila ei saa ylittää arvoja, jotka on määritetty kohdassa § 6.5.

PEL voidaan asentaa tasaiselle, pystysuoralle metallipinnalle laitteen takakannessa sijaitsevien magneettien avulla.



Voimakas magneettikenttä voi vahingoittaa kovalevyjä tai lääkinällisiä laitteita.

2.10. NÄPPÄINTOIMINNOT

Näppäin	Kuvaus
	ON / OFF -näppäin Käynnistää tai sammuttaa laitteen Huomautus: Laitetta ei voi sammuttaa, kun se on kytkettynä sähköverkkoon tai tallennus on käynnissä.
	Ohjausnäppäin Pitkä painallus käynnistää tai lopettaa tallennuksen, käynnistää tai katkaisee Bluetooth-, WiFi (PEL104)- sekä 3G-UMTS/GPRS (PEL104) -yhteyden.
	Enter -näppäin (PEL103 ja PEL104) Konfigurointitilassa voidaan valita muutettavissa oleva parametri. Mittaus- ja virrannäyttötiloissa näytetään vaihekulmat sekä osittaisenergiat.
	Navigointivalitsin (PEL103 ja PEL104) Voit selata ja valita tietoja näytettäväksi LCD-näytöllä.





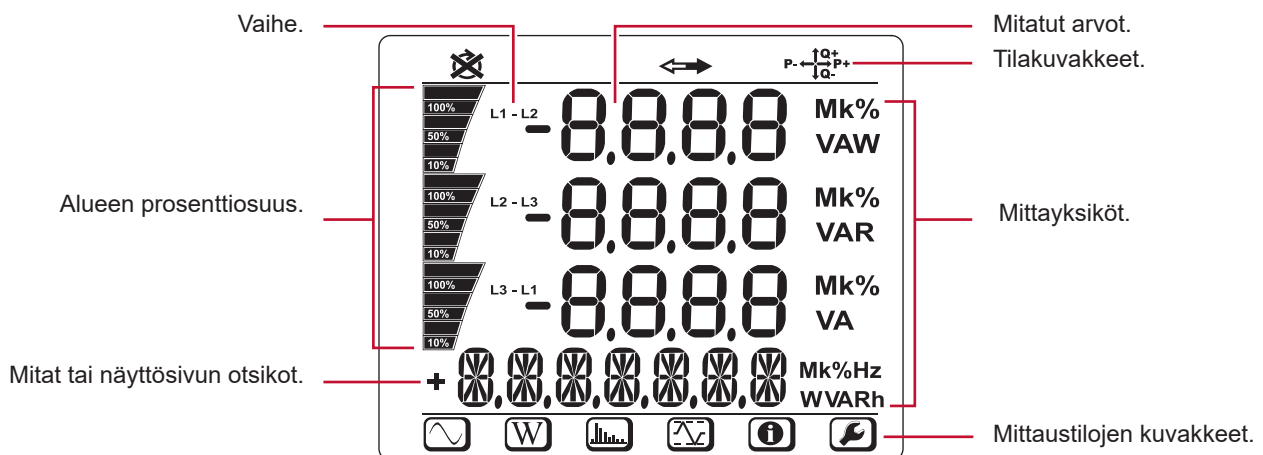



Taulukko 2

2.11. LCD-NÄYTTÖ (PEL103 JA PEL104)



Kuva 10

Ylä- ja alapalkki antavat seuraavat tiedot:

Kuvake	Kuvaus
	Vaihejärjestyksen muutoksen ilmaisin tai puuttuva vaihe (näkyvät kolmivaihejakeluverkoille ja vain mittauskäytössä, katso alla oleva selitys).
	Saatavissa olevat tiedot tallennusta varten (jos näytössä ei ole tietoja, se voi johtua sisäisestä viasta).
	Tehokvadrantin näyttö (katso § 9.1).
	Mittaustila (hetkellisarvot) (katso § 4.4.1).
	Teho- ja energiatila (katso § 4.4.2).
	Harmoninen yliaaltotila (katso § 4.4.3).
	Maksimitila (katso § 4.4.4).
	Tiedot (katso § 3.5).
	Konfigurointitila (katso § 3.4).

Taulukko 3







Vaihejärjestys



Vaihejärjestyksen kuvake näkyy vain, jos mittauskäyttö on valittu.

Vaihejärjestys määritellään joka sekunti. Jos se on väärä, näkyy näytöllä  kuvake.

- Jännitteen sisääntulojen vaihejärjestystä ei näytetä muuten kuin silloin, kun mittaustila on näkyvillä.
- Virran sisääntulojen vaihejärjestystä ei näytetä muuten kuin silloin, kun mittaustila on näkyvillä.
- Jännitteen ja virran sisääntulojen vaihejärjestystä ei näytetä, muiden mittaustilojen ollessa näkyvillä.
- Tuotettu ja kulutettu on asetettava (PEL Transfer-ohjelman avulla) energian suunnan määrittämiseksi (tuonti tai vienti).

2.12. MERKKIVALOT

Merkkivalot ja väri	Kuvaus
REC Vihreä merkkivalo (PEL102 PEL103)	Tallennuksen tila Merkkivalo vilkkuu kerran sekunnissa joka viides sekunti: Tallennin on valmiustilassa (ei tallenna) Merkkivalo vilkkuu kaksi kertaa sekunnissa joka viides sekunti: Tallennin on tallennustilassa
REC Punainen merkkivalo (PEL104)	Tallennuksen tila Merkkivalo ei pala: Tallennus ei ole käynnissä tai vireillä Merkkivalo vilkkuu: Tallennus vireillä Merkkivalo palaa: Tallennus käynnissä
 Sininen merkkivalo	Bluetooth Merkkivalo ei pala: Bluetooth-yhteys katkennut (ei aktiivinen). Merkkivalo palaa: Bluetooth-yhteys päällä, ei lähetystä. Merkkivalo vilkkuu: Bluetooth aktivoitu ja lähetys käynnissä.
 Vihreä merkkivalo (PEL104)	Wi-Fi Merkkivalo ei pala: Wi-Fi -yhteys katkaistu (ei käytössä) Merkkivalo palaa: Wi-Fi -yhteys käytössä, ei tiedonsiirtoa Merkkivalo vilkkuu: Wi-Fi -yhteys käytössä ja tiedonsiirto käynnissä
 Vihreä merkkivalo (PEL104)	3G-UMTS/GPRS Merkkivalo ei pala: 3G-UMTS/GPRS -yhteys katkaistu (ei käytössä) Merkkivalo palaa: 3G-UMTS/GPRS -yhteys käytössä, ei tiedonsiirtoa Merkkivalo vilkkuu: 3G-UMTS/GPRS -yhteys käytössä ja tiedonsiirto käynnissä
 Punainen merkkivalo	Vaihejärjestys Merkkivalo sammunut: vaiheiden kiertosuunta on oikea. Merkkivalo vilkkuu: vaiheiden kiertosuunta on väärä. Eli ollaan jossain seuraavista tapauksista: <ul style="list-style-type: none"> ■ vaihevirtojen välinen vaihe-ero on 30° normaalia suurempi (120° kolmivaiheisessa ja 180° kaksivaiheisessa). ■ vaihejännitteiden välinen vaihe-ero on 10° normaalia suurempi ■ virtojen ja jännitteiden välinen vaihe-ero jokaisella vaiheella on 60° suurempi kuin 0° (kulutettu) tai 180° (tuotettu).
OL Punainen merkkivalo	Ylikuormitus Merkkivalo ei pala: ei ylikuormitusta sisääntuloilla. Merkkivalo vilkkuu: vähintään yksi sisääntulo on ylikuormitettuna, johto on väärin kytketty napaan tai puuttuu kokonaan.
 Punainen/vihreä merkkivalo	SD-kortti Vihreä merkkivalo palaa: SD-kortti OK. Punainen merkkivalo vilkkuu: SD-kortti käynnistyy. Merkkivalo vilkkuu vuorotellen punaisena ja vihreänä: SD-kortti on täynnä. Vaaleanvihreä merkkivalo vilkkuu: SD-kortti täyttyy ennen käynnissä olevan tallennuksen päättymistä. Punainen merkkivalo: SD-kortti puuttuu tai se on lukittu.
 Oranssi/punainen merkkivalo	Akku Merkkivalo sammunut: akku täynnä. Oranssi merkkivalo palaa: akku latautuu. Oranssi merkkivalo vilkkuu: akku latautuu täydellisen tyhjenemisen jälkeen. Punainen merkkivalo vilkkuu: alhainen akkutaso (ei jännitteensyöttöä).
 Vihreä merkkivalo ON / OFF -näppäin	ON / OFF (käynnistä / sammuta) Merkkivalo palaa: ulkopuolinen jännitteensyöttö käytössä. Merkkivalo sammunut: ei ulkopuolista jännitteensyöttöä.

Merkkivalot ja väri	Kuvaus
 Vihreä merkkivalo <i>sisäänrakennettu liitäntään</i>	USB Merkkivalo ei pala: ei käytössä. Merkkivalo vilkkuu: käytössä.
 Keltainen merkkivalo <i>sisäänrakennettu liitäntään</i>	Ethernet Merkkivalo ei pala: akun tai Ethernet-ohjaimen alustaminen ei onnistunut. Merkkivalo vilkkuu hitaasti (kerran sekunnissa): akku on alustettu oikein. Merkkivalo vilkkuu nopeasti (10 kertaa sekunnissa): Ethernet-ohjain on alustettu oikein. Kaksi nopeaa vilkuntaa, joiden jälkeen tauko: DHCP-virhe. Merkkivalo palaa: verkko alustettu ja valmis käytettäväksi.

Taulukko 4

2.13. MUISTIKORTTI

PEL käsittelee FAT32 formattoituja SD-, SDHC- ja SDXC-kortteja, jopa 32 GB:n kapasiteetilla.

PEL-tallentimen mukana toimitetaan formattoitu SD-kortti. Mikäli haluat asettaa laitteeseen uuden SD-kortin:

- Avaa korttipaikan kumisuojus .
- Paina yksikössä sijaitsevaa SD-korttia ja poista se korttipaikasta.



Huomio: älä poista SD-korttia laitteesta tallennuksen ollessa käynnissä.

- Tarkista, että uusi SD-kortti ei ole lukittu.
- SD-kortin formatointi onnistuu helpoiten PEL Transfer-ohjelman avulla, tai vaihtoehtoisesti PC:n avulla.
- Aseta uusi kortti kunnolla korttipaikkaan.
- Paina korttipaikan kumisuojus takaisin paikoilleen.

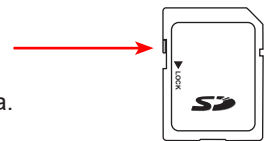

3. KÄYTTÖ

PEL tulee konfiguroida ennen käyttöä. Konfiguroinnin eri vaiheet:

- Luo yhteys: USB, Bluetooth, Ethernet sekä Wi-Fi (PEL104) tai 3G-UMTS / GPRS (PEL104).
- Valitse yhteys jakeluverkon tyyppin mukaan.
- Kytke laite kiinni mittauskohteeseen.
- Määritä tarvittaessa ensiö- ja toisiojännite.
- Määritä nimellinen ensiöjännite sekä tarvittaessa ensisijainen nollavirta.
- Valitse keräymäjakso.

Tämä asetus suoritetaan konfigurointitilassa (katso § 3.4) tai PEL Transfer-ohjelman kautta (katso § 5). Tahattomien muutosten välttämiseksi, PEL-yksikön konfigurointi ei ole mahdollista tallennuksen ollessa käynnissä tai vireillä.

3.1. LAITTEEN KÄYNNISTYS JA SAMMUTUS

3.1.1. KÄYNNISTYS

- Kytke PEL verkkojännitteeseen käyttäen laitteen mukana toimitettavaa verkkojännitekaapelia. Laite käynnistyy automaattisesti. Jos näin ei tapahdu, paina **käynnistys/sammutusvalitsinta** yli 2 sekunnin ajan.
- Vihreä merkkivalo **ON / OFF -näppäimen** alla syttyy, kun PEL kytketään verkkojännitteeseen.



Akku alkaa latautua automaattisesti, kun PEL kytketään verkkojännitteeseen. Akun autonomia on noin puoli tuntia, kun se on täynnä. Laite voi näin jatkaa toimintaa lyhyiden vikojen ja sähkökatkosten aikana.

3.1.2. PEL-LAITTEEN SAMMUTTAMINEN

PEL-laitetta ei voi kytkeä pois päältä, tämän ollessa kytkettynä verkkojännitteeseen tai mikäli käynnissä on tallennus (tai tallennus on vireillä). Tämä on varoitus, jotta käyttäjä ei sammuta laitetta tai tallennusta vahingossa.

PEL-laitteen sammutus:

- Irrota verkkojännitejohto.
- Paina **ON / OFF -näppäintä** yli 2 sekuntia, kunnes kaikki merkkivalot syttyvät. Vapauta **ON / OFF -näppäin**.
- PEL-sammu, kaikki merkkivalot ja näyttö sammuvat.
- Jos verkkojännitteen syöttö on käytössä, laite ei sammu.
- Jos tallennus on käynnissä tai vireillä, laite ei sammu.

3.2. YHTEYDEN MUODOSTAMINEN USB:N TAI LAN ETHERNETIN KAUTTA

USB ja Ethernet-yhteyden kautta voidaan konfiguroida laite, tarkastella mittaustuloksia ja siirtää tallennustiedostot tietokoneelle PEL Transfer-ohjelman avulla.

- Avaa liitäntää suojaava kumisuojaus.
- Kytke laitteen mukana toimitettava USB-kaapeli tai Ethernet-kaapeli (ei toimiteta laitteen mukana) laitteen ja tietokoneen välille.



Ennen USB-kaapelin kytkemistä, asenna PEL Transfer-ohjelman mukana toimitettavat ajurit (katso § 5).

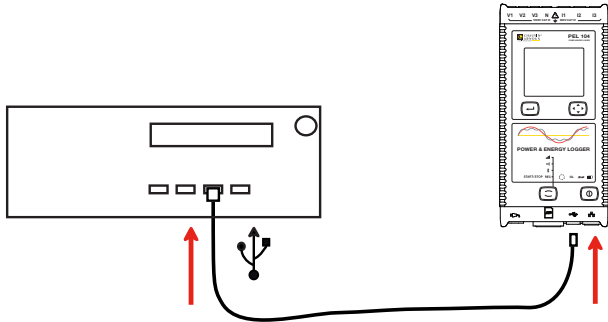

Kuva 11

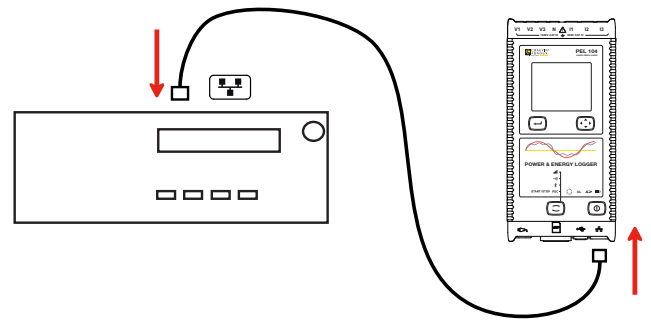

Kuva 12

Riippumatta siitä minkä yhteysmuodon valitset, tulee sinun avata PEL Transfer-ohjelma (katso § 5) kytkeäksesi laitteen tietokoneeseen.



USB-kaapelin liittäminen laitteen ja tietokoneen välille ei käynnistä laitetta eikä lataa akkua.

PEL-laitteella on IP-osoite.

Kun konfiguroit laitteen PEL Transferin avulla, mikäli "aktivoi DHCP"-valintaruutu (dynaaminen IP-osoite) on valittu, laite lähettää verkon DHCP-palvelimelle pyynnön saada IP-osoite automaattisesti.

Laitteessa käytettävä Internet-protokolla on UDP. Oletuksena käytettävä portti on 3041. Portin voi muuttaa PEL Transferissa, jotta tietokoneen voi liittää useampaan laitteeseen reitittimen kautta.

Automaattisen IP-osoitteen käyttö on käytettävissä myös, kun DHCP on valittu ja DHCP-palvelinta ei ole havaittu 60 sekunnin kuluessa. PEL-laitteen oletusosoite on 169.254.0.100. Tämä automaattinen IP-osoite on yhteensopiva APIPA:n kanssa. Ristikäiskaapeli voi olla tarpeen.



Huomioi, että et voi muuttaa verkon parametreja, kun olet LAN-yhteydessä. Tähän tulee käyttää USB-yhteyttä.

3.3. YHTEYDEN MUODOSTAMINEN: WI-FI, BLUETOOTH, 3G-UMTS/GPRS

Näiden yhteyksien avulla onnistuu laitteen konfigurointi PEL Transfer-ohjelman kautta, saatujen mittausarvojen tarkastelu sekä tallennusten siirto tietokoneelle, älypuhelimelle tai tablettitietokoneelle.

PEL104; saadaksesi 3G-UMTS / GPRS-linkin, avaa SIM-korttipaikan kumisuojus. Kumisuojus on kiinni laitteessa. Aseta SIM-kortti ja tämän jälkeen kumisuojus paikalleen.

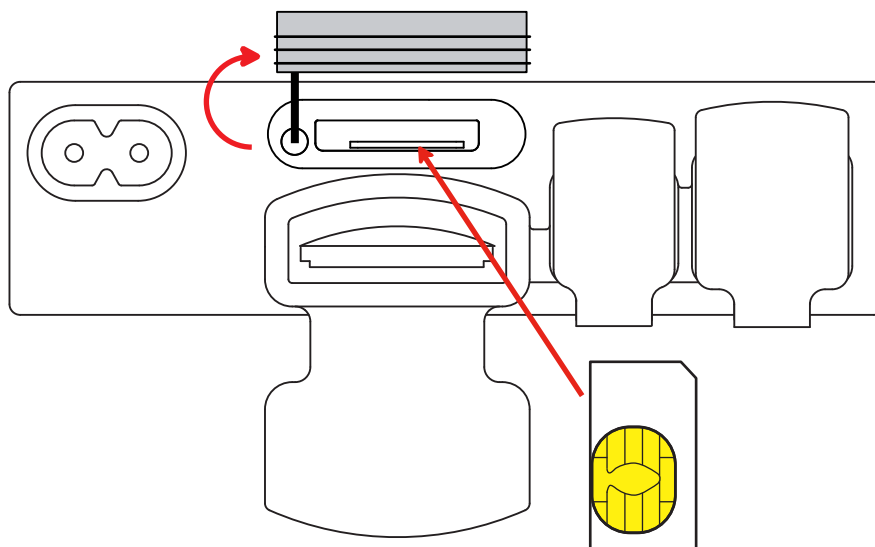

Kuva 13

APN-koodin (Access Point Name) ja SIM-kortin PIN-koodin syöttäminen on välttämätöntä käytettäessä PEL Transfer software-ohjelmaa kohdassa Konfigurointi/Kommunikointi/3G..

- Paina pitkään **Ohjausnäppäintä** (☰). REC, ●)), ✎ ja 📶 merkivalot palavat peräkkäin 3 sekunnin ajan (jokainen erikseen).
- Vapauta **Ohjausnäppäin** (☰) halutun toiminnon ollessa käynnissä.
 - Mikäli vapautat näppäimen **REC**-valomerkin palaessa, tallennus käynnistyy tai keskeytyy.
 - Mikäli vapautat näppäimen valomerkin ✎ palaessa, Bluetooth -yhteys käynnistyy tai katkeaa.
 - Mikäli vapautat näppäimen valomerkin ●)) palaessa (ainoastaan PEL104), Wi-Fi -yhteys käynnistyy tai katkeaa.
 - Mikäli vapautat näppäimen valomerkin 📶 palaessa (ainoastaan PEL104), 3G-UMTS / GPRS -yhteys käynnistyy tai katkeaa.

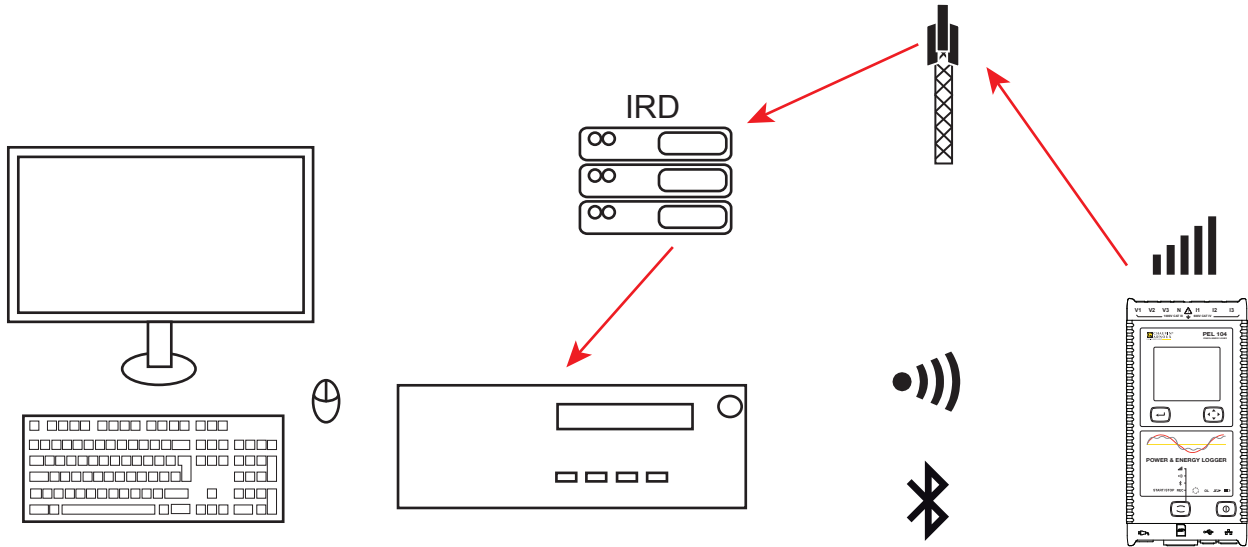

Kuva 14

Mikäli tietokoneeltasi puuttuu Bluetooth, käytä USB-Bluetooth-adapteria. Windows asentaa automaattisesti tämän ajurin.

Paritusprosessi riippuu käyttöjärjestelmästä, Bluetooth-varustuksesta sekä ajurista. PEL-yksikön parituskoodi on 0000. Koodia ei voi muuttaa.

3G-UMTS / GPRS-linkin avulla, laitteen lähettämät tiedostot kulkevat Chauvin Arnouxn isännöimän IRD-palvelimen kautta. Tämän vastaanottamiseksi, tulee sinun aktivoida IRD-palvelin PEL Transfer-ohjelman kautta.

3.4. LAITTEEN KONFIGUROINTI

Joidenkin päätoimintojen konfigurointi suoraan laitteelta käsin on mahdollista. Kattavan konfiguroinnin suorittamiseksi, käytä PEL Transfer-ohjelmaa (katso § 5).

Päästäksesi asetustilaan laitteen kautta, paina näppäimiä ◀ tai ▶ kunnes haluttu kuvake 🛠️ valitaan.

Näytöllä näkyy:

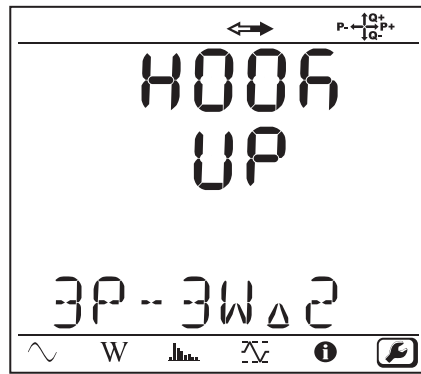

Kuva 15



Konfigurointitilaan pääsy ei ole mahdollista, mikäli PEL on jo konfiguroitu PEL Transfer-ohjelman kautta. Laitteen näytöllä näkyy teksti LOCK, mikäli yrität konfiguroida laitteen.

3.4.1. KYTKENTÄTAPA

Muokataksesi kytkentätapaa, paina **Enter**-näppäintä . Kytkentätavan nimi vilkkuu. Käytä ▲ ja ▼ näppäimiä kytkentätavan valitsemiseksi alla sijaitsevan luettelon mukaan.

Lyhenne	Kytkentätapa
1P-2W	1-vaihe 2-johdin
1P-3W	1-vaihe 3-johdin
3P-3WΔ2	3-vaihe 3-johdin Δ (2 virtapihtiä)
3P-3WΔ3	3-vaihe 3-johdin Δ (3 virtapihtiä)
3P-3WΔb	3-vaihe 3-johdin Δ, tasapainotettu
3P-4WY	3-vaihe 4-johdin Y
3P-4WYb	3-vaihe 4-johdin Y, tasapainotettu
3P-4WY2	3-vaihe 4-johdin Y 2½
3P-4WΔ	3-vaihe 4-johdin Δ
3P-3WY2	3-vaihe 3-johdin Δ (2 virtapihtiä)
3P-3WY3	3-vaihe 3-johdin Δ (3 virtapihtiä)
3P-3WO2	3-vaihe 3-johdin Δ avoin (2 virtapihtiä)
3P-3WO3	3-vaihe 3-johdin Δ avoin (3 virtapihtiä)
3P-4WO	3-vaihe 4-johdin Δ avoin
dC-2W	DC 2-johdin
dC-3W	DC 3-johdin
dC-4W	DC 3-johdin

Taulukko 5

Vahvista valinta painamalla **Enter** .

3.4.2. VIRTAPIHDIT

Kytke virtapihdit PEL-yksikköön.

Laite tunnistaa automaattisesti virtapihdit. Laite tarkistaa tulon I1. Mikäli tulo on tyhjä, tarkistetaan tulot I2 sekä I3.

Kun virtapihdit on tunnistettu, ilmoittaa laite käytössä olevan pihityypin.



Kaikki käytössä olevat virtapihdit tulee olla saman tyyppiset. Laite tunnistaa muuten ainoastaan tuloon I1 kytketyn virtapihdin.

3.4.3. ENSIÖJÄNNITE

Paina ▼ näppäintä siirtyäksesi seuraavaan näyttökuvaan.

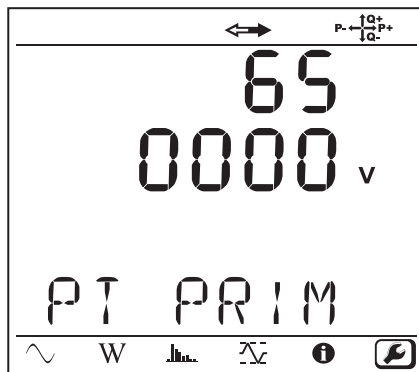

Kuva 16

Muokataksesi ensiöjännitteen nimellisarvoa, paina **Enter**-näppäintä . Käytä ▲, ▼, ◀ ja ▶ näppäimiä valitaksesi jännitearvon 50...650 000 V. Vahvista valinta painamalla **Enter**-näppäintä .

3.4.4. TOISIOJÄNNITE

Paina ▼ näppäintä siirtyäksesi seuraavaan näyttökuvaan.

Muokataksesi toisiojännitteen nimellisarvoa, paina **Enter**-näppäintä . Käytä ▲, ▼, ◀ ja ▶ näppäimiä valitaksesi jännitearvon 50...1000 V. Vahvista valinta painamalla **Enter**-näppäintä .

3.4.5. ENSIÖVIRTA

Paina ▼ näppäintä siirtyäksesi seuraavaan näyttökuvaan.

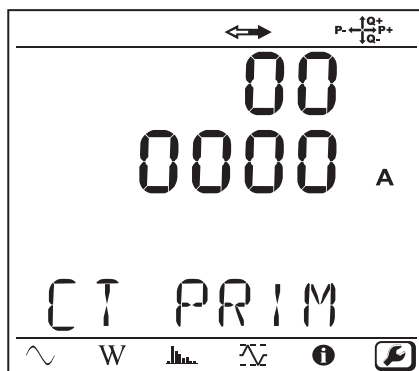

Kuva 17

Virtapihdin tyypistä riippuen, MiniFlex® / AmpFlex®, MN-pihti tai adapteri, syötä kenttään nimellinen ensiövirta. Tehdäksesi tämän,

paina **Enter**-näppäintä . Käytä ▲, ▼, ◀ ja ▶ näppäimiä valitaksesi tämän virran arvo.

- AmpFlex® A193 ja MiniFlex® MA193 tai MA194: 100, 400, 2000 tai 10 000 A (mallista riippuen)
- PAC93-pihti ja C193-pihti: 1000 A automaattisesti
- 5A MN93A:n mittausalue, 5A Adapteri: 5...25 000 A
- MN93A:n mittausalue 100 A: automaattisesti 100 A
- MN93-pihti ja MINI94-pihti: 200 A automaattisesti
- E3N-pihti tai E27-pihti kanssa BNC-adapteri: 1 ...25 000 A
- J93-pihti: Automaattinen jopa 3500 A asti

Vahvista arvo painamalla **Enter**-näppäintä .

3.4.6. KERÄYMÄJAKSO

Paina ▼ näppäintä siirtyäksesi seuraavaan näyttökuvaan.

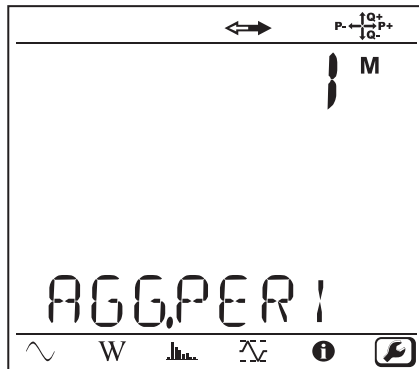

Kuva 18

Keräymäjakson muokkaamiseksi paina **Enter**-näppäintä  ja käytä tämän jälkeen ▲ ja ▼ näppäimiä arvon valitsemiseksi (1...6 sekä 10, 12, 15, 20, 30 tai 60 minuuttia).

Vahvista valinta painamalla **Enter**-näppäintä .

3.5. TIETOA

Päästäksesi Tietoa -tilaan, paina ◀ tai ▶ näppäimiä kunnes valittu kuvake  näytetään.

Näppäinten ◀ ja ▶ avulla voidaan selata laitetta koskevia tietoja.

■ KytKentätapa

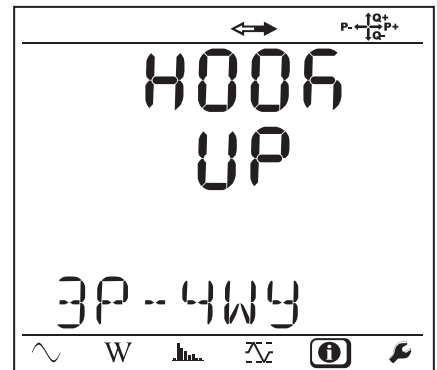

■ Ensiöjännite

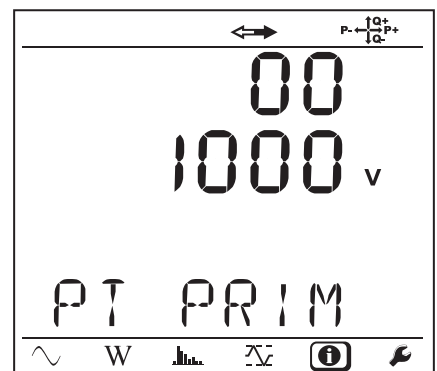

■ Toisiojännite

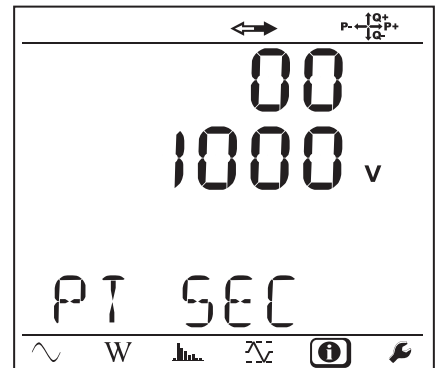

■ Ensiövirta

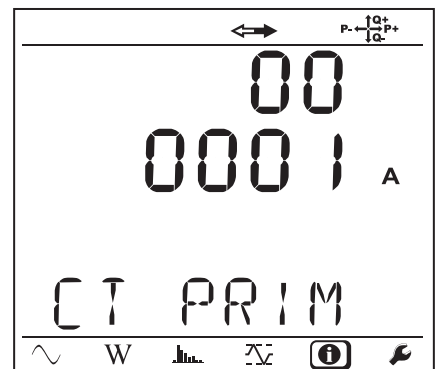

■ Keräymäjakso

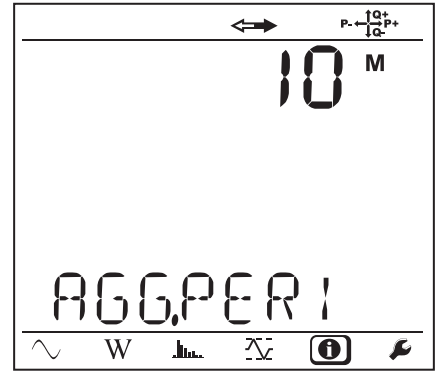

■ Päivämäärä- ja aika

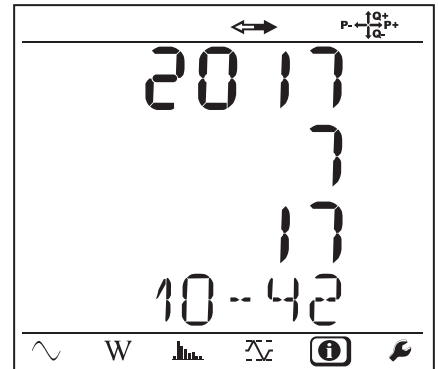

■ IP-osoite (vierivä)

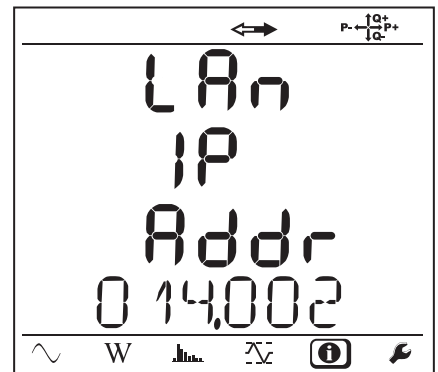

■ Wi-Fi -osoite (vierivä) PEL104

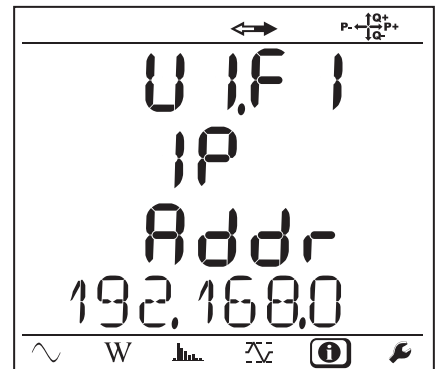

- 3G-osoite (vierivä) PEL104

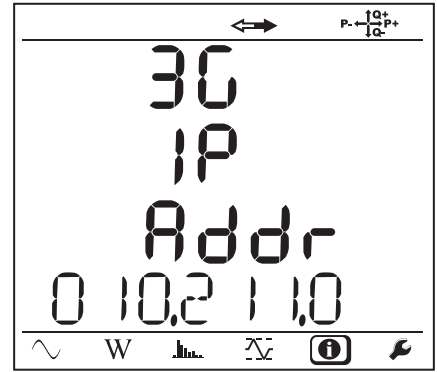

- Ohjelmaversio

- 1. numero= DSP-ohjelman versio
- 2. numero= mikroprosessoriohjelman versio
- Vierivä sarjanumero (löytyy myös laitteen takakannessa sijaitsevasta QR-koodietiketistä)

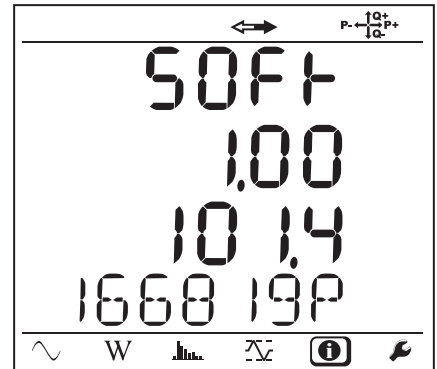

Näyttö palaa takaisin mittaustilaan 3 minuutin kuluttua, mikäli **Enter-** tai **Navigointinäppäimiin** ei kosketa kyseisenä aikana .

4. KÄYTTÖ

Laite on valmis käytettäväksi konfiguroinnin jälkeen.

4.1. PEL JAKELUVERKOT JA KYTKENNÄT

Aloita kytkemällä virtapihdit sekä jännitejohdot mittauskohteeseen kytkentätavan mukaisesti. PEL tulee konfiguroida (katso § 3.4) valitun kytkentätavan mukaisesti.

Tuotettu



Kulutettu

Tarkista aina, että virtapihdissä sijaitseva nuoli osoittaa kuormaa kohti. Vaihekulma tulee näin ollen olemaan oikea teho- ja muita vaiheriippuvaisia mittauksia ajatellen.

Kun mittaus on valmis ja ladattu tietokoneelle, on virtojen suunnan (I1, I2 tai I3) muuttaminen edelleen mahdollista PEL Transfer-ohjelman avulla. Tämä toimenpide korjaa teholaskelmat, mikäli jokin virtapihdeistä on ollut väärin päin mittauksen aikana.

4.1.1. 1-VAIHE 2-JOHDINMITTAUS: 1P-2W

Yksivaihe 2-johdinmittauksissa (yhellä virtapihdillä):

- Kytke N-mittausjohto nollajohtimeen.
- Kytke V1-mittausjohto L1-vaihejohtimeen.
- Kytke I1-Virtapihti I1-vaihejohtimeen.



Tarkista, että virtapihdeissä sijaitseva nuoli osoittaa kuormaa kohti. Tämä toimenpide varmistaa, että vaihekulma on oikea teho- ja muita vaiheherkkiä mittauksia ajatellen.

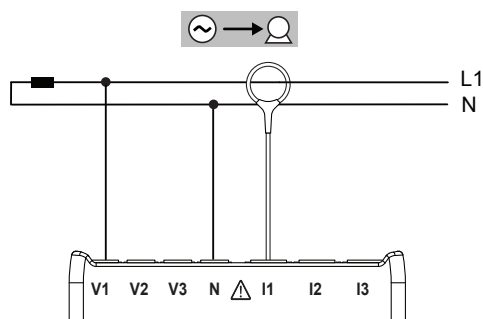

Kuva 19

4.1.2. 2-VAIHE 3-JOHDINMITTAUS (KAKSIVAIHEINEN MUUNTAJASTA KESKILIITÄNNÄLLÄ): 1P-3W

2-vaihe 3-johdinmittauksissa (kahdella virtapihdillä):

- Kytke N-mittausjohto nollajohtimeen.
- Kytke V1-mittausjohto L1-vaihejohtimeen.
- Kytke V2-mittausjohto L2-vaihejohtimeen.
- Kytke I1-virtapihti I1-vaihejohtimeen.
- Kytke I2-virtapihti I2-vaihejohtimeen.



Tarkista, että virtapihdeissä sijaitseva nuoli osoittaa kuormaa kohti. Tämä toimenpide varmistaa, että vaihekulma on oikea teho- ja muita vaiheherkkiä mittauksia ajatellen.

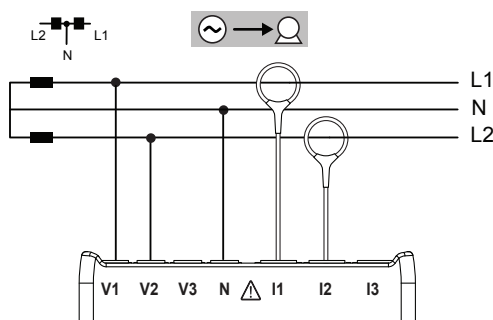

Kuva 20

4.1.3. 3-VAIHE 3-JOHDINVERKOT

4.1.3.1. 3-VAIHE 3-JOHDINMITTAUS Δ (2 VIRTAPIHTIÄ): 3P-3W Δ 2

Kolmivaihe 3-johdinmittauksissa (Δ kahdella virtapihdillä):

- Kytke V1-mittausjohto L1-vaihejohtimeen.
- Kytke V2-mittausjohto L2-vaihejohtimeen.
- Kytke V3-mittausjohto L3-vaihejohtimeen.
- Kytke I1-virtapihti I1-vaihejohtimeen.
- Kytke I3-virtapihti I3-vaihejohtimeen.



Tarkista, että virtapihdeissä sijaitseva nuoli osoittaa kuormaa kohti. Tämä toimenpide varmistaa, että vaihekulma on oikea teho- ja muita vaiheherkkiä mittauksia ajatellen.

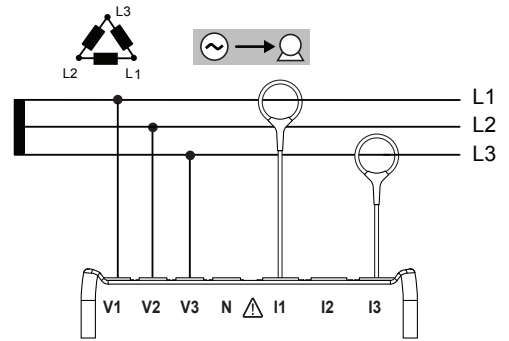

Kuva 21

4.1.3.2. 3-VAIHE 3-JOHDIN Δ (3 VIRTAPIHTIÄ): 3P-3W Δ 3

Kolmivaihe 3-johdinmittauksissa (Δ kolmella virtapihdillä):

- Kytke V1-mittausjohto L1-vaihejohtimeen.
- Kytke V2-mittausjohto L2-vaihejohtimeen.
- Kytke V3-mittausjohto L3-vaihejohtimeen.
- Kytke I1-virtapihti I1-vaihejohtimeen.
- Kytke I2-virtapihti I2-vaihejohtimeen.
- Kytke I3-virtapihti I3-vaihejohtimeen.



Tarkista, että virtapihdeissä sijaitseva nuoli osoittaa kuormaa kohti. Tämä toimenpide varmistaa, että vaihekulma on oikea teho- ja muita vaiheherkkiä mittauksia ajatellen.

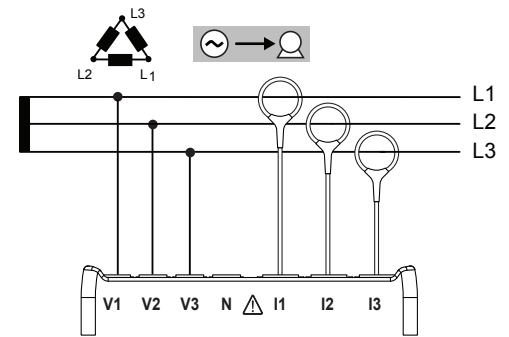

Kuva 22

4.1.3.3. 3-VAIHE 3-JOHDIN Δ AVOIN (2 VIRTAPIHTIÄ): 3P-3W02

Kolmivaihe 3-johdinmittauksissa (avoin Δ , kahdella virtapihdillä):

- Kytke V1-mittausjohto L1-vaihejohtimeen.
- Kytke V2-mittausjohto L2-vaihejohtimeen.
- Kytke V3-mittausjohto L3-vaihejohtimeen.
- Kytke I1-virtapihti I1-vaihejohtimeen.
- Kytke I3-virtapihti I3-vaihejohtimeen.



Tarkista, että virtapihdeissä sijaitseva nuoli osoittaa kuormaa kohti. Tämä toimenpide varmistaa, että vaihekulma on oikea teho- ja muita vaiheherkkiä mittauksia ajatellen.

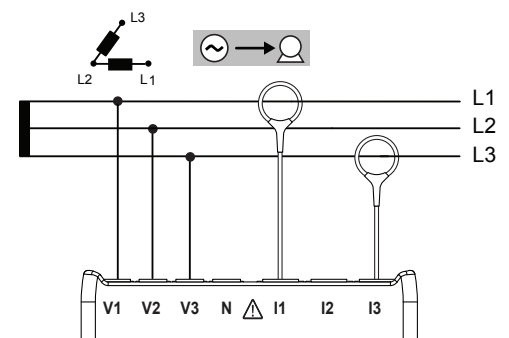

Kuva 23

4.1.3.4. 3-VAIHE 3-JOHDIN Δ AVOIN (3 VIRTAPIHTIÄ): 3P-3W03

Kolmivaihe 3-johdinmittauksissa (avoin Δ , kolmella virtapihdillä):

- Kytke V1-mittausjohto L1-vaihejohtimeen.
- Kytke V2-mittausjohto L2-vaihejohtimeen.
- Kytke V3-mittausjohto L3-vaihejohtimeen.
- Kytke I1-virtapihti I1-vaihejohtimeen.
- Kytke I2-virtapihti I2-vaihejohtimeen.
- Kytke I3-virtapihti I3-vaihejohtimeen.



Tarkista, että virtapihdeissä sijaitseva nuoli osoittaa kuormaa kohti. Tämä toimenpide varmistaa, että vaihekulma on oikea teho- ja muita vaiheherkkiä mittauksia ajatellen.

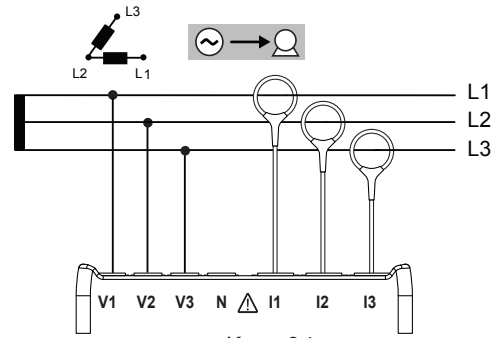

Kuva 24

4.1.3.5. 3-VAIHE 3-JOHDIN Y (2 VIRTAPIHTIÄ): 3P-3WY2

Kolmivaihe 3-johdinmittauksissa (tähti, kahdella virtapihdillä):

- Kytke V1-mittausjohto L1-vaihejohtimeen.
- Kytke V2-mittausjohto L2-vaihejohtimeen.
- Kytke V3-mittausjohto L3-vaihejohtimeen.
- Kytke I1-virtapihti I1-vaihejohtimeen.
- Kytke I3-virtapihti I3-vaihejohtimeen.



Tarkista, että virtapihdeissä sijaitseva nuoli osoittaa kuormaa kohti. Tämä toimenpide varmistaa, että vaihekulma on oikea teho- ja muita vaiheherkkiä mittauksia ajatellen.

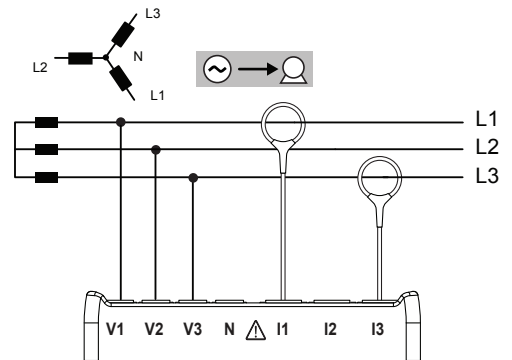

Kuva 25

4.1.3.6. 3-VAIHE 3-JOHDIN Y (3 VIRTAPIHTIÄ): 3P-3WY

Kolmivaihe 3-johdinmittauksissa (tähti, kolmella virtapihdillä):

- Kytke V1-mittausjohto L1-vaihejohtimeen.
- Kytke V2-mittausjohto L2-vaihejohtimeen.
- Kytke V3-mittausjohto L3-vaihejohtimeen.
- Kytke I1-virtapihti I1-vaihejohtimeen.
- Kytke I2-virtapihti I2-vaihejohtimeen.
- Kytke I3-virtapihti I3-vaihejohtimeen.



Tarkista, että virtapihdeissä sijaitseva nuoli osoittaa kuormaa kohti. Tämä toimenpide varmistaa, että vaihekulma on oikea teho- ja muita vaiheherkkiä mittauksia ajatellen.

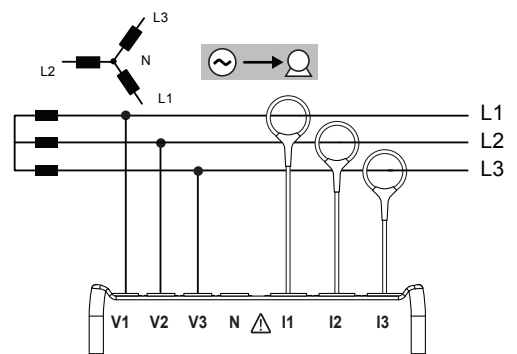

Kuva 26

4.1.3.7. 3-VAIHE 3-JOHDIN Δ TASAPAINOINEN (1 VIRTAPIHTI): 3P-3W Δ B

Kolmivaihe 3-johdinmittauksissa (tasapainoinen Δ , yhdellä virtapihdillä):

- Kytke V1-mittausjohto L1-vaihejohtimeen.
- Kytke V2-mittausjohto L2-vaihejohtimeen.
- Kytke I3-virtapihti I3-vaihejohtimeen.

 Tarkista, että virtapihdeissä sijaitseva nuoli osoittaa kuormaa kohti. Tämä toimenpide varmistaa, että vaihekulma on oikea teho- ja muita vaiheherkkiä mittauksia ajatellen.

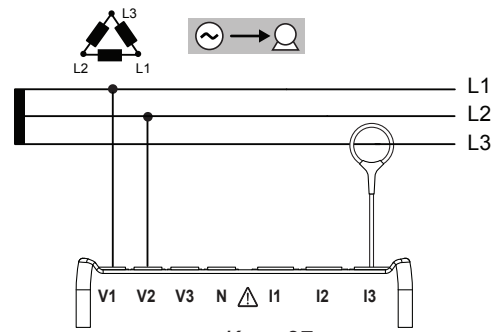

Kuva 27

4.1.4. 3-VAIHE 4-JOHDIN Y SYÖTTÖVERKOT

4.1.4.1. KOLMIVAIHEINEN 4-JOHDIN Y (3 VIRTAPIHTIÄ): 3P-4WY

Kolmivaihe 4-johdinmittauksissa (tähti, kolmella virtapihdillä):

- Kytke N-mittausjohto nollajohtimeen.
- Kytke V1-mittausjohto L1-vaihejohtimeen.
- Kytke V2-mittausjohto L2-vaihejohtimeen.
- Kytke V3-mittausjohto L3-vaihejohtimeen.
- Kytke I1-virtapihti I1-vaihejohtimeen.
- Kytke I2-virtapihti I2-vaihejohtimeen.
- Kytke I3-virtapihti I3-vaihejohtimeen.

 Tarkista, että virtapihdeissä sijaitseva nuoli osoittaa kuormaa kohti. Tämä toimenpide varmistaa, että vaihekulma on oikea teho- ja muita vaiheherkkiä mittauksia ajatellen.

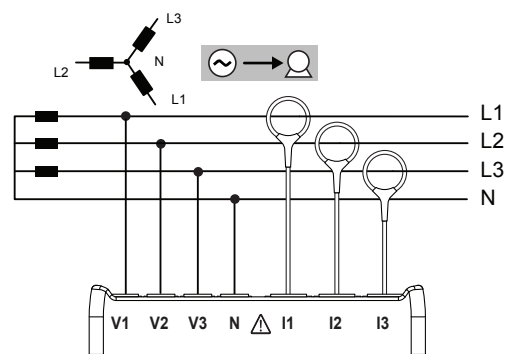

Kuva 28

4.1.4.2. 3-VAIHE 4-JOHDIN Y TASAPAINOINEN: 3P-4WYB

Kolmivaihe 3-johdinmittauksissa (tasapainoinen tähti, yhdellä virtapihdillä):

- Kytke V1-mittausjohto L1-vaihejohtimeen.
- Kytke N-mittausjohto nollajohtimeen.
- Kytke I1-virtapihti I1-vaihejohtimeen.

 Tarkista, että virtapihdeissä sijaitseva nuoli osoittaa kuormaa kohti. Tämä toimenpide varmistaa, että vaihekulma on oikea teho- ja muita vaiheherkkiä mittauksia ajatellen.

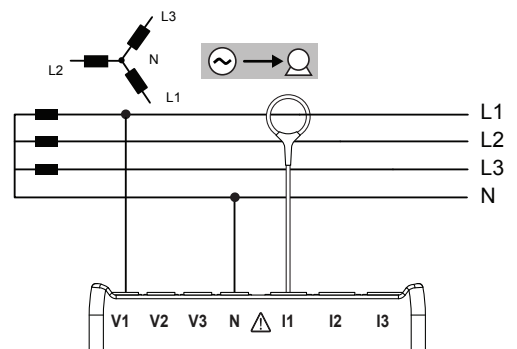

Kuva 29

4.1.4.3. 3-VAIHE 4-JOHDIN VERKKO Y, 2½ ELEMENTTI: 3P-4WY2

Kolmivaihe 4-johdinmittauksissa (tähti, 2½ elementti kolmella virtapihdillä):

- Kytke N-mittausjohto nollajohtimeen.
- Kytke V1-mittausjohto L1-vaihejohtimeen.
- Kytke V3-mittausjohto L3-vaihejohtimeen.
- Kytke I1-virtapihti I1-vaihejohtimeen.
- Kytke I2-virtapihti I2-vaihejohtimeen.
- Kytke I3-virtapihti I3-vaihejohtimeen.



Tarkista, että virtapihdeissä sijaitseva nuoli osoittaa kuormaa kohti. Tämä toimenpide varmistaa, että vaihekulma on oikea teho- ja muita vaiheherkkiä mittauksia ajatellen.

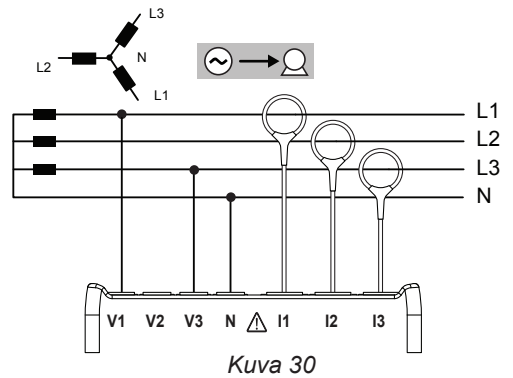

Kuva 30

4.1.5. 3-VAIHE 4-JOHDIN Δ

Kolmivaihe 4-johdinasennus (Δ "High Leg"). Jännitemuuntajaa ei ole kytketty: testauksessa olevan asennuksen oletetaan olevan matalajännite jakelujärjestelmä.

4.1.5.1. 3-VAIHE 4-JOHDIN Δ: 3P-4WΔ

Kolmivaihe 4-johdinmittauksissa (Δ, kolmella virtapihdillä):

- Kytke N-mittausjohto nollajohtimeen.
- Kytke V1-mittausjohto L1-vaihejohtimeen.
- Kytke V2-mittausjohto L2-vaihejohtimeen.
- Kytke V3-mittausjohto L3-vaihejohtimeen.
- Kytke I1-virtapihti I1-vaihejohtimeen.
- Kytke I2-virtapihti I2-vaihejohtimeen.
- Kytke I3-virtapihti I3-vaihejohtimeen.



Tarkista, että virtapihdeissä sijaitseva nuoli osoittaa kuormaa kohti. Tämä toimenpide varmistaa, että vaihekulma on oikea teho- ja muita vaiheherkkiä mittauksia ajatellen.

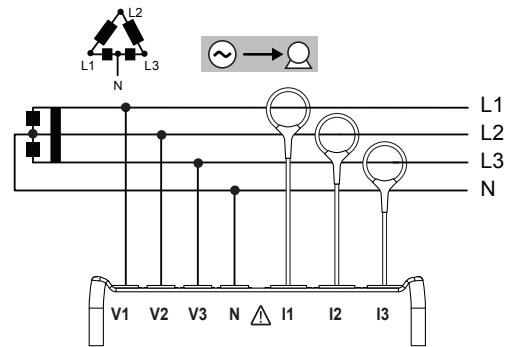

Kuva 31

4.1.5.2. 3-VAIHE 4-JOHDIN Δ AVOIN: 3P-4WO

Kolmivaihe 4-johdinmittauksissa (avoin Δ, kolmella virtapihdillä):

- Kytke N-mittausjohto nollajohtimeen.
- Kytke V1-mittausjohto L1-vaihejohtimeen.
- Kytke V2-mittausjohto L2-vaihejohtimeen.
- Kytke V3-mittausjohto L3-vaihejohtimeen.
- Kytke I1-virtapihti I1-vaihejohtimeen.
- Kytke I2-virtapihti I2-vaihejohtimeen.
- Kytke I3-virtapihti I3-vaihejohtimeen.



Tarkista, että virtapihdeissä sijaitseva nuoli osoittaa kuormaa kohti. Tämä toimenpide varmistaa, että vaihekulma on oikea teho- ja muita vaiheherkkiä mittauksia ajatellen.

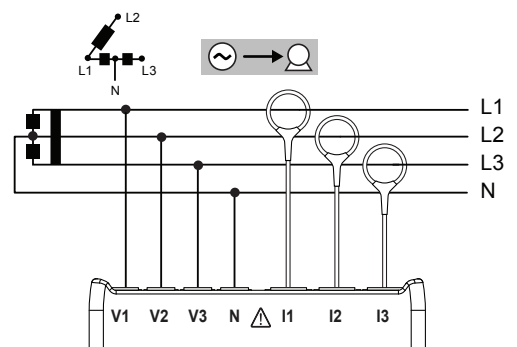

Kuva 32

4.1.6. SYÖTTÖVERKOT, JOISSA ON JATKUVA VIRTA

4.1.6.1. DC 2-JOHDIN: DC-2W

DC 2-johdinmittauksissa:

- Kytke N-mittausjohto miinusjohtimeen.
- Kytke V1-mittausjohto plusjohtimeen + 1.
- Kytke I1-virtapihti johtimeen + 1.



Tarkista, että virtapihdeissä sijaitseva nuoli osoittaa kuormaa kohti. Tämä toimenpide varmistaa, että vaihekulma on oikea teho- ja muita vaiheherkkiä mittauksia ajatellen.

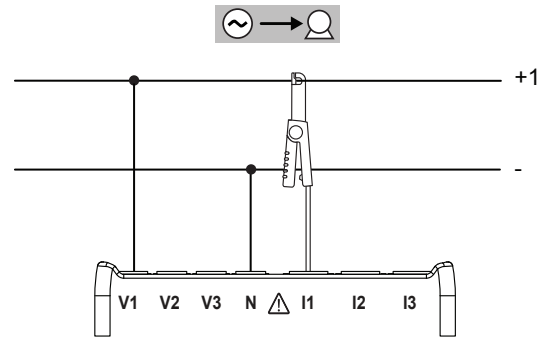

Kuva 33

4.1.6.2. DC 3-JOHDIN: DC-3W

DC 3-johdinmittauksissa kahdella virtapihdillä:

- Kytke N-mittausjohto miinusjohtimeen.
- Kytke V1-mittausjohto johtimeen + 1.
- Kytke V1-mittausjohto johtimeen + 2.
- Kytke I1-virtapihti johtimeen + 1.
- Kytke I2-virtapihti johtimeen + 2.



Tarkista, että virtapihdeissä sijaitseva nuoli osoittaa kuormaa kohti. Tämä toimenpide varmistaa, että vaihekulma on oikea teho- ja muita vaiheherkkiä mittauksia ajatellen.

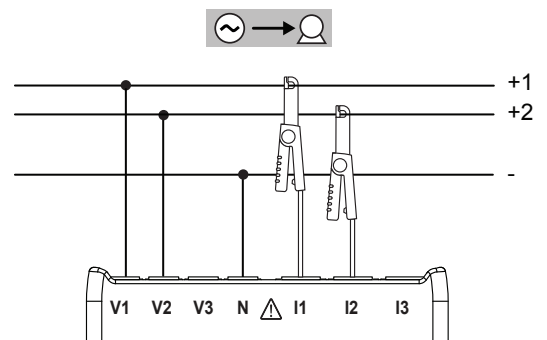

Kuva 34

4.1.6.3. DC 4-JOHDIN: DC-4W

DC 4-johdinmittauksissa kolmella virtapihdillä:

- Kytke N-mittausjohto miinusjohtimeen.
- Kytke V1-mittausjohto johtimeen + 1.
- Kytke V1-mittausjohto johtimeen + 2.
- Kytke V3-mittausjohto johtimeen + 3.
- Kytke I1-virtapihti johtimeen + 1.
- Kytke I2-virtapihti johtimeen + 2.
- Kytke I3-virtapihti johtimeen + 3.



Tarkista, että virtapihdeissä sijaitseva nuoli osoittaa kuormaa kohti. Tämä toimenpide varmistaa, että vaihekulma on oikea teho- ja muita vaiheherkkiä mittauksia ajatellen.

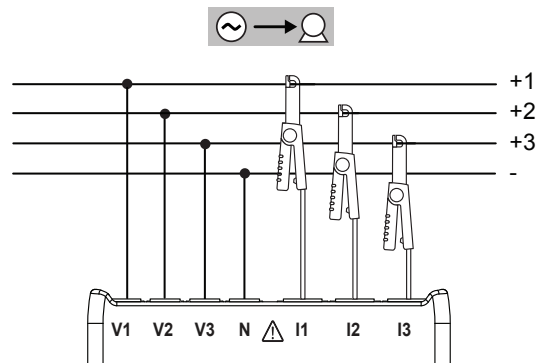

Kuva 35

4.2. ULKOISTEN DATALOGGEREIDEN KÄYTTÖ (PEL104)

PEL pystyy luomaan yhteyden jopa neljään L452 dataloggeriin Bluetooth-yhteyden avulla. Konfigurointi suoritetaan PEL Transfer-ohjelman avulla.

L452 dataloggeria voidaan käyttää:





- DC jännitteiden mittaamiseen jopa 10 V,
- DC virtojen mittaamiseen 4 ... 20 mA,
- pulssien laskemiseen,
- tapahtumien havaitsemiseen On/Off-tuloilla.

Kytkeytynä PEL-yksikköön, L452-loggerit lähettävät saadut mittaustiedostot tähän. Mittaustiedot esitetään reaaliajassa ja tallennetaan yhdessä PEL106-tallennusten kanssa.

Tarkista L452:n toiminnot tämän käyttöohjeista.

4.3. TALLENNUS

Tallennuksen käynnistämiseksi:





- Tarkista, että laitteessa on SD-kortti (lukitsematon ja käytössä vapaata muistia).
- Paina pitkään **Ohjausnäppäintä**  **REC, ●**) (PEL104),  ja  (PEL104) muut valomerkit palavat vuorotellen 3 sekunnin ajan.
- Vapauta **Ohjausnäppäin**  **REC**-valomerkin palaessa. Tallennus käynnistyy ja REC-valomerkki vilkkuu 2 kertaa joka 5 sekunti.

Tallennuksen lopettamiseksi, toista edellä mainitut toimenpiteet. REC-valomerkki vilkkuu kerran joka 5 sekunti.

Mittaustiedostojen käsittely onnistuu PEL Transfer-ohjelman avulla (katso § 5).

4.4. MITTAUSARVOJEN NÄYTTÖTILAT

PEL omaa 4 näyttötilaa. Näytön alalaidassa sijaitsee eri tiloja edustavat kuvakkeet. Vaihtaaksesi näyttötilaa, käytä ◀ tai ▶ näppäimiä.

Kuvake	Näyttötila
	Hetkellisarvojen näyttötila: Jännite (V), Virta (I), Pätöteho (P), Loisteho (Q), Näennäisteho (S), Taajuus (f), Tehokerroin (PF), $\tan \Phi$.
	Teho- ja energia-arvojen näyttötila: pätöteho (Wh), loisteho (Varh), näennäisteho (VAh).
	Virta- ja jännitearvojen näyttötila.
	Maksimiarvojen näyttötila: viimeisimmän tallennuksen yhteenlaskettujen arvojen ja energian maksimi.

Näytöt ovat käytettävissä heti kun PEL on päällä, mutta näyttävät nollaa mikäli PEL-yksikköä ei ole kytketty mittaushohteeseen. Mittausarvot ilmestyvät laitteen näytölle heti kun jännite- ja virtapihdit ovat kytkettynä kohteeseen.

4.4.1. MITTAUSTILA

Näytöllä näkyy valittu kytkentätapa. Paina ▼ -näppäintä siirtyäksesi seuraavalle näyttösviulle.

1-vaihe 2-johdin (1P-2W)

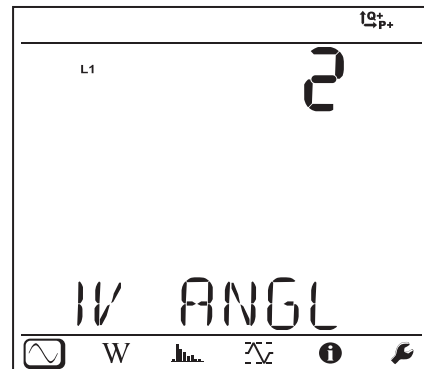
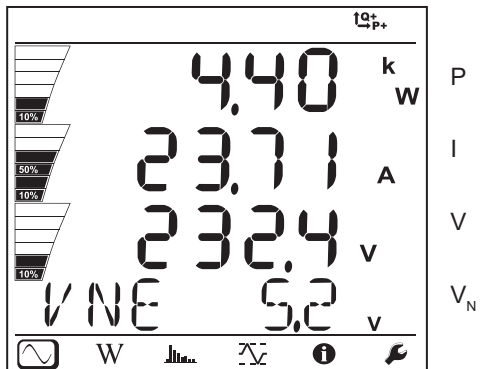

$\varphi (I_1, V_1)$

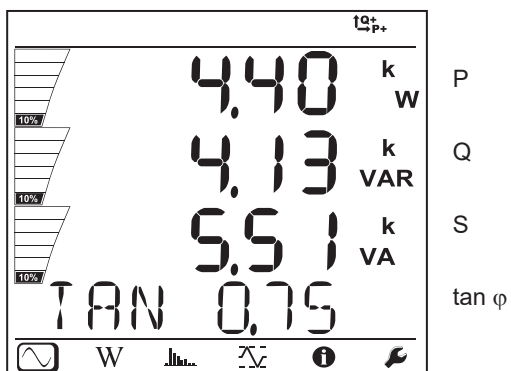
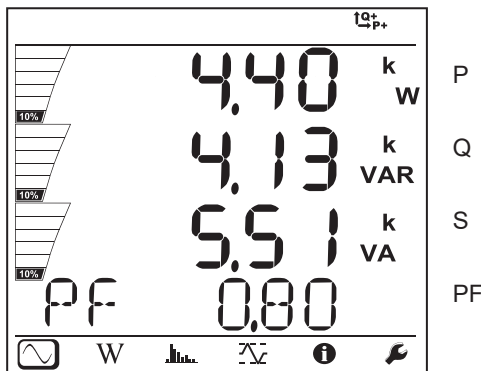
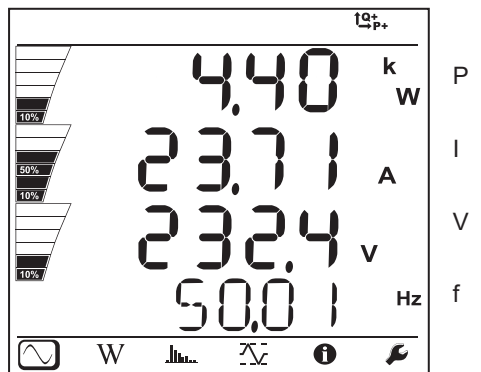

2-vaihe 3-johdin (1P-3W)

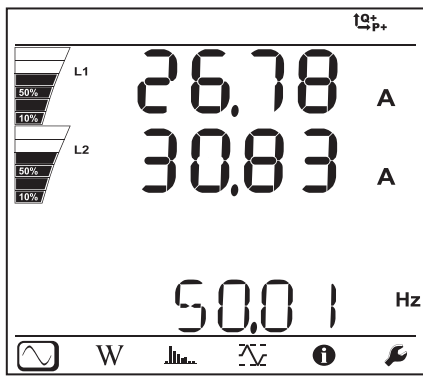

I_1
 I_2
 f

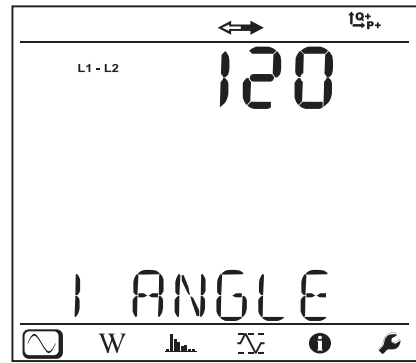

$\phi(I_2, I_1)$

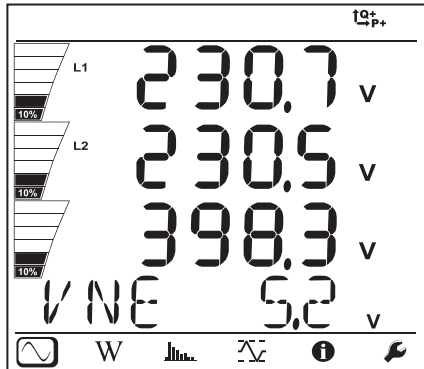

V_1
 V_2
 U_{12}
 V_N

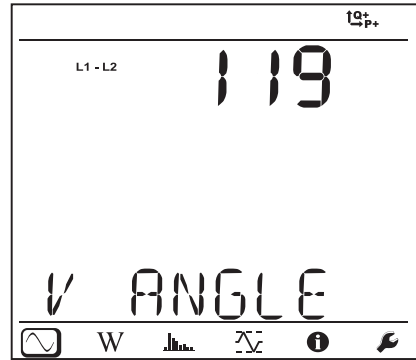

$\phi(V_2, V_1)$

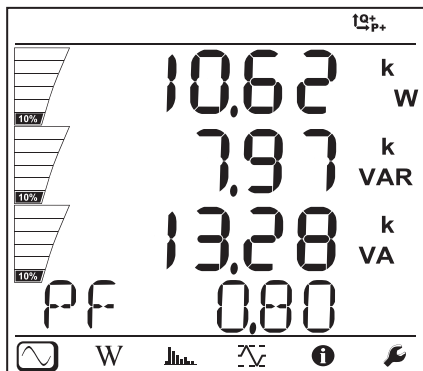

P
 Q
 S
 PF

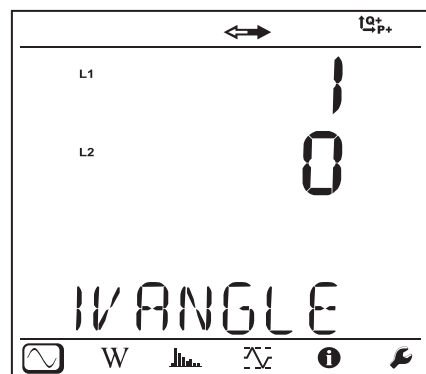

$\phi(I_1, V_1)$

$\phi(I_2, V_2)$

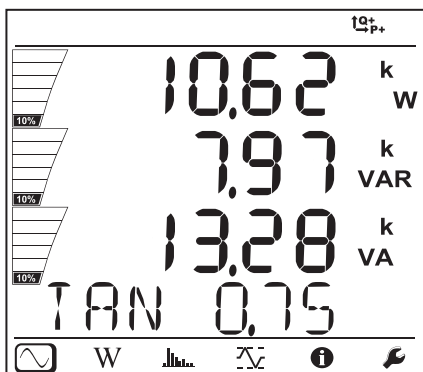

P
 Q
 S
 $\tan \phi$

3-vaihe 3-johdin tasapainoton (3P-3WΔ2, 3P-3WΔ3, 3P-3WO2, 3P-3WO3, 3P-3WY2, 3P-3WY3)

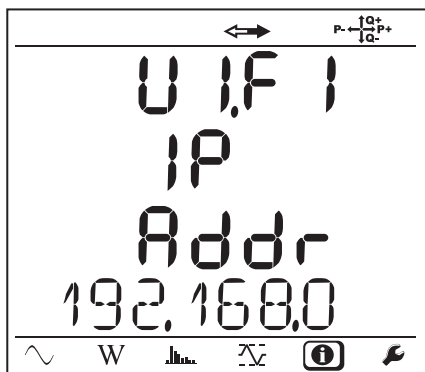

I_1

I_2

I_3

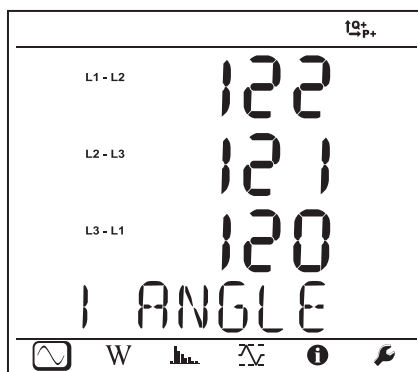

$\varphi(I_2, I_1)$

$\varphi(I_3, I_2)$

$\varphi(I_1, I_3)$

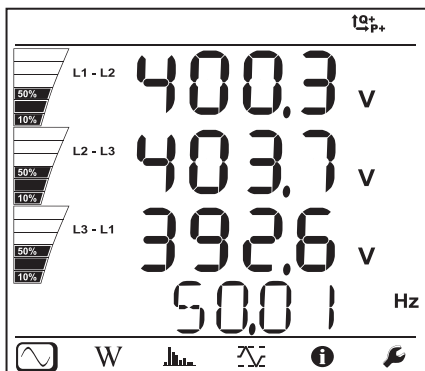

U_{12}

U_{23}

U_{31}

f

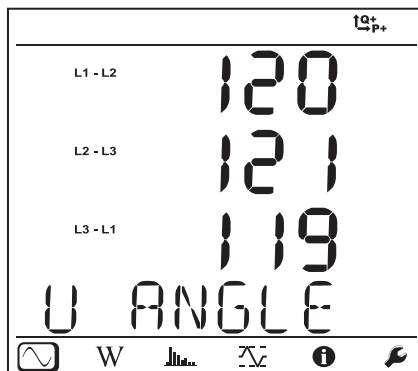

$\varphi(U_{31}, U_{23})$

$\varphi(U_{12}, U_{31})$

$\varphi(U_{23}, U_{12})$

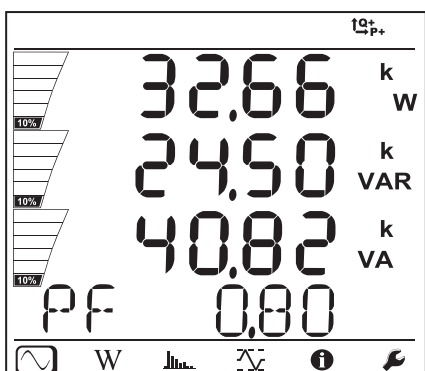

P

Q

S

PF

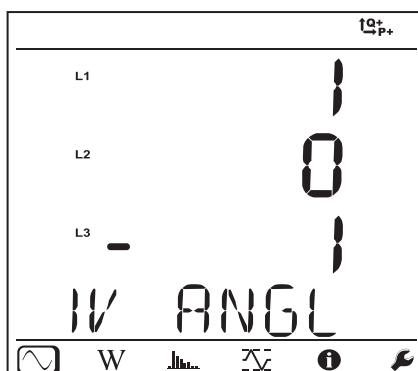

$\varphi(I_1, U_{12})$

$\varphi(I_2, U_{23})$

$\varphi(I_3, U_{31})$

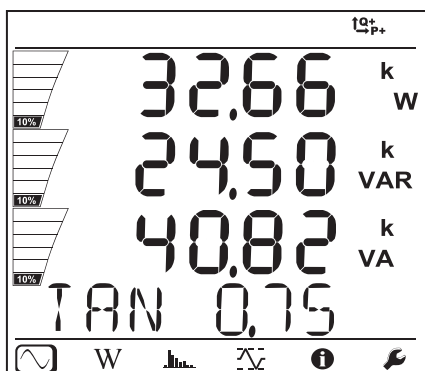

P

Q

S

tan φ

3-vaihe 3-johdin Δ tasapainoinen (3P-3W Δ b)

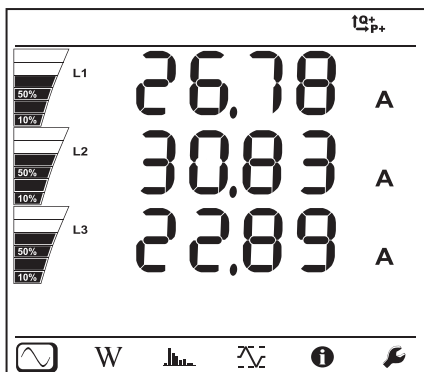

I_1

I_2

I_3

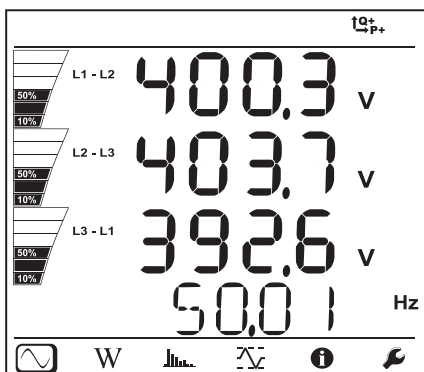

U_{12}

U_{23}

U_{31}

f

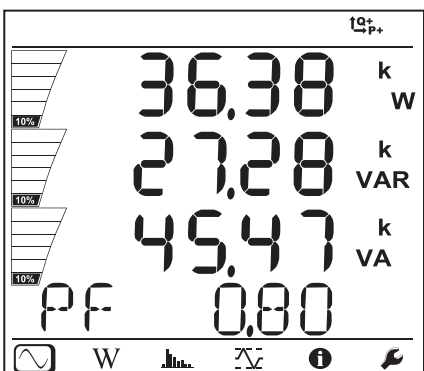

P

Q

S

PF

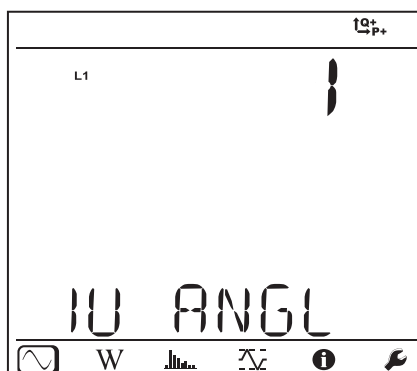

$\varphi(I_1, U_{12})$

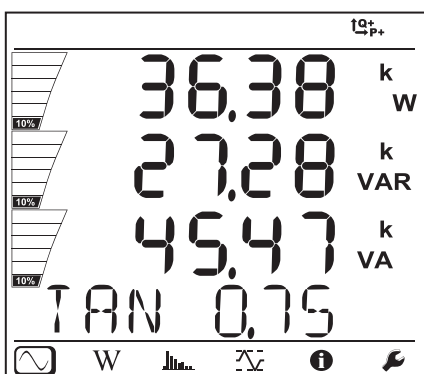

P

Q

S

tan φ

3-vaihe 4-johdin tasapainoton (3P-4WY, 3P-4WY2, 3P-4WΔ, 3P-4WOΔ)

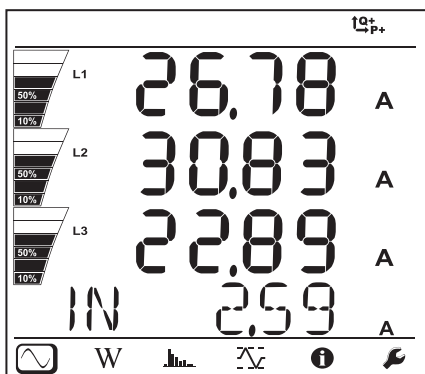

I_1
 I_2
 I_3
 I_N

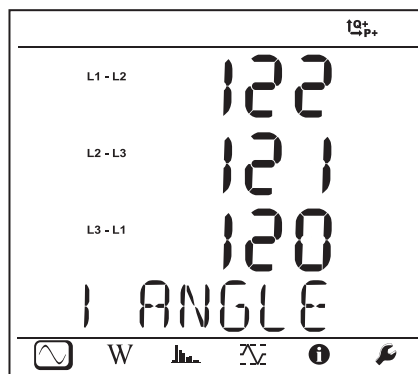

$\phi(I_2, I_1)$
 $\phi(I_3, I_2)$
 $\phi(I_1, I_3)$

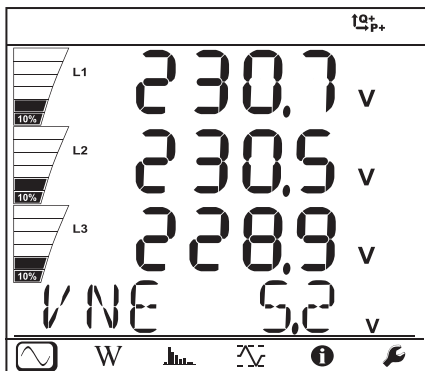

V_1
 V_2
 V_3
 V_N

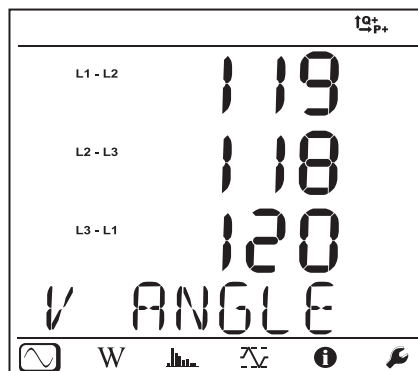

$\phi(V_2, V_1)^*$
 $\phi(V_3, V_2)^*$
 $\phi(V_1, V_3)$

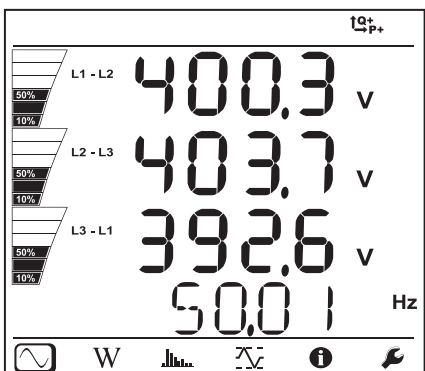

U_{12}
 U_{23}
 U_{31}
f

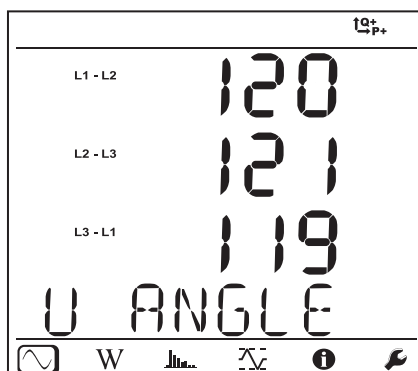

$\phi(U_{31}, U_{23})$
 $\phi(U_{12}, U_{31})$
 $\phi(U_{23}, U_{12})$

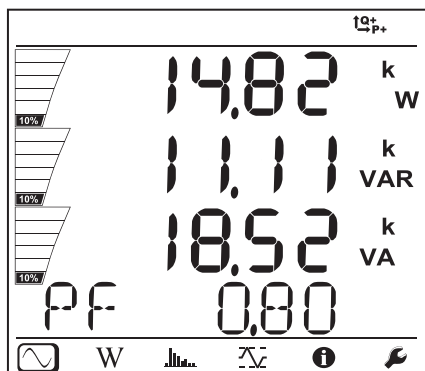

P
Q
S
PF

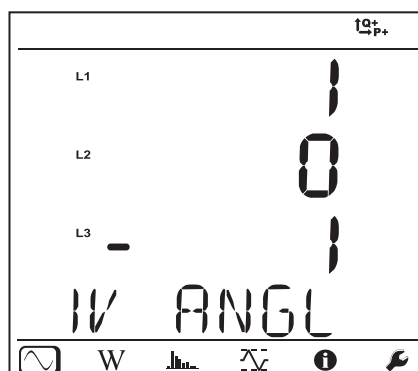

$\phi(I_1, V_1)$
 $\phi(I_2, V_2)^*$
 $\phi(I_3, V_3)$

*: 3P-4W Δ ja 3P-4WO Δ-verkoille

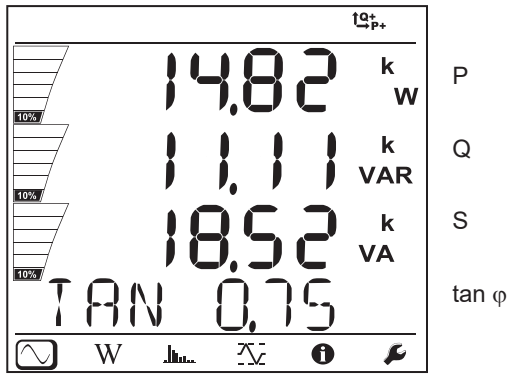

3-vaihe 4-johdin Y-tasapainoinen (3P-4WYb)

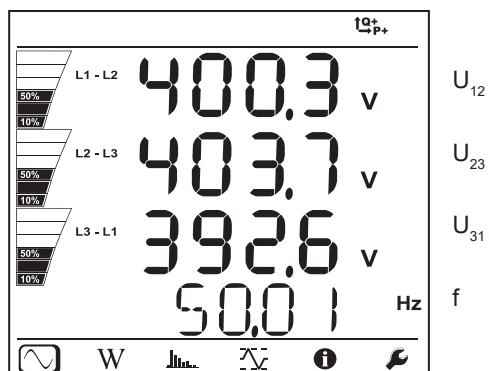
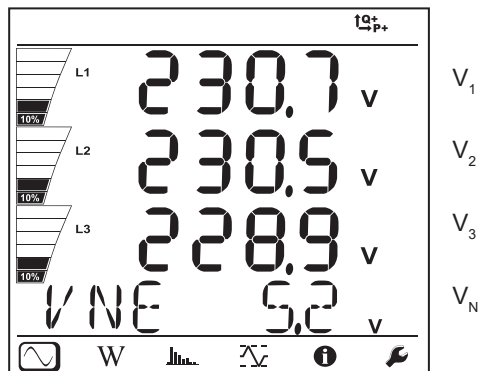
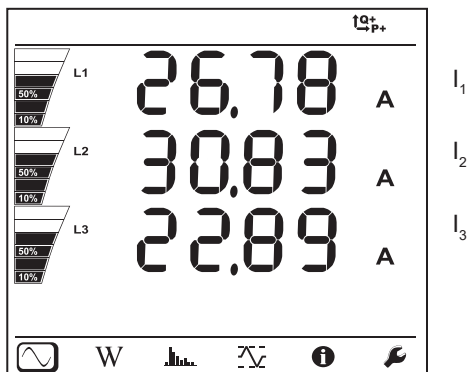

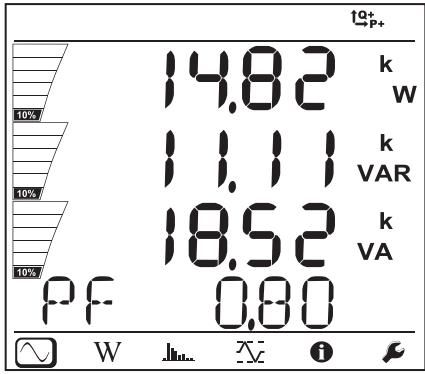

P
Q
S
PF

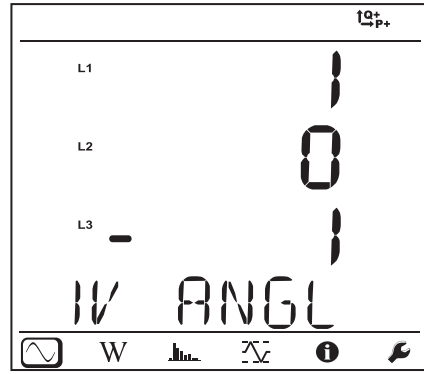

$\varphi(I_1, V_1)$

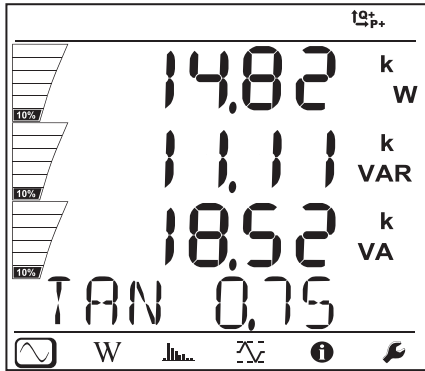

P
Q
S
tan φ

DC 2-johdin (dC-2W)

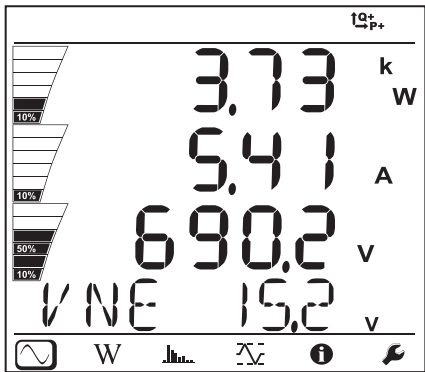

P
I
V
V_N

DC 3-johdin (dC-3W)

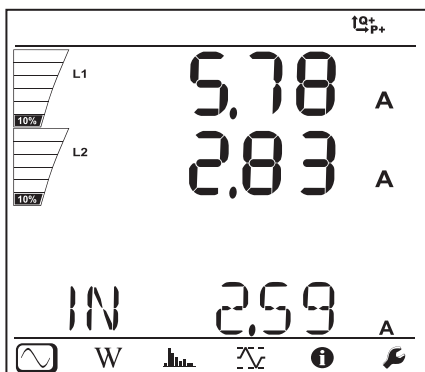

I₁
I₂
I_N

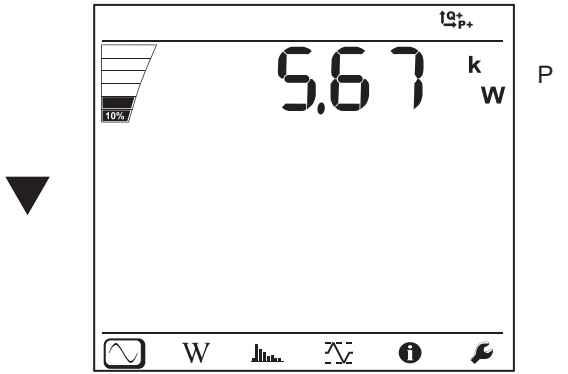
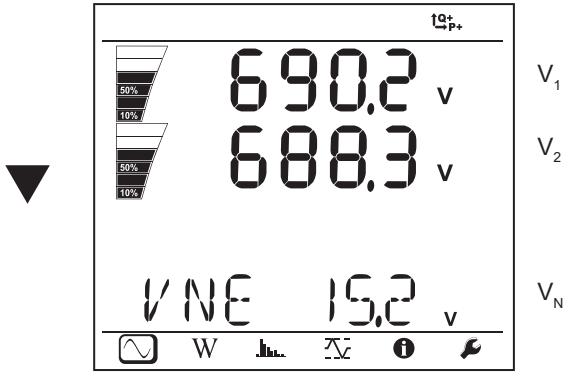

DC 4-johdin (dC-4W)

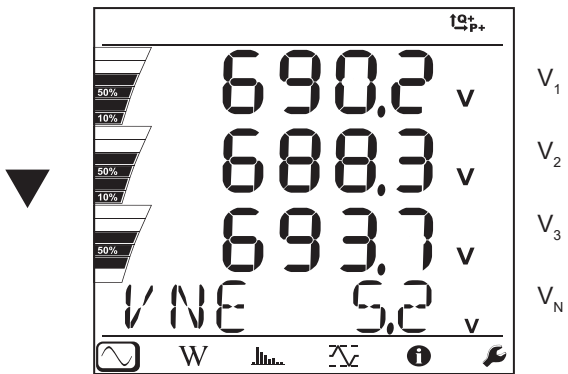
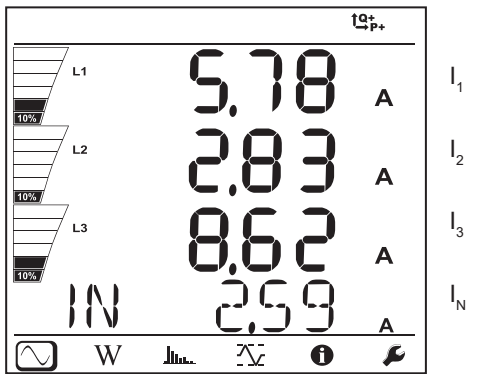

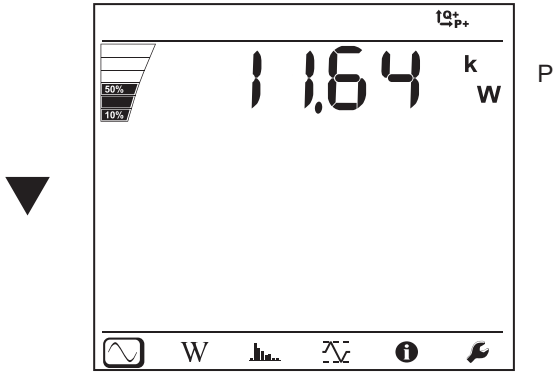

4.4.2. ENERGIATILAT

Näytetty teho on kokonaisteho. Energia-arvojen saanti riippuu kuluneesta ajasta (saatavilla yleensä 10 tai 15 minuutin kuluttua, tai keräysajakson lopussa).

Paina **Enter**-näppäintä  yli 2 sekuntia tehoarvojen saamiseksi kvadranteittain (IEC 62053-23). Osoittaakseen, että kyse on osittaisarvoista, näkyy näytössä teksti PArt.

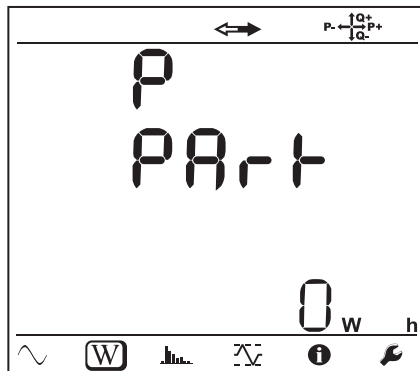

Kuva 36

Paina  näppäintä palataksesi kokonaistehon näyttöön.

Näyttökuvat ovat erilaisia riippuen onko kyseessä tasa- tai vaihtojänniteverkko.

Vaihtojänniteverkko

Ep +: Päteöenergian kokonaiskulutus (kuorma) kWh

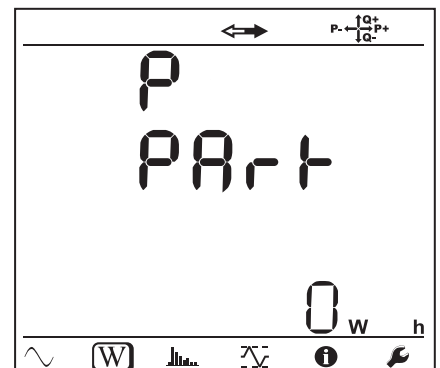
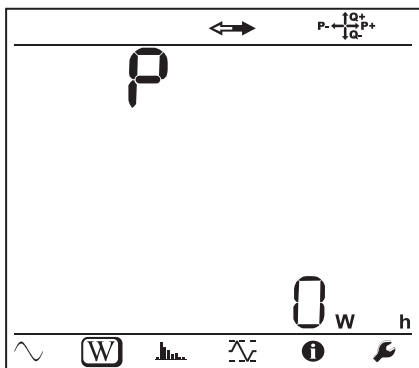

Ep-: Päteenergian kokonaistuotto (lähde) kWh

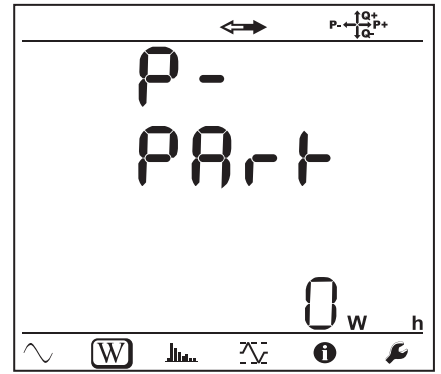
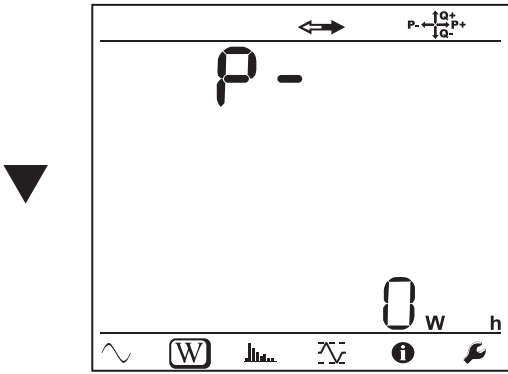

Eq1: Kulutettu loisteho (kuorma) induktiivisessa kvadrantissa (1. kvadrantti) kvarh.

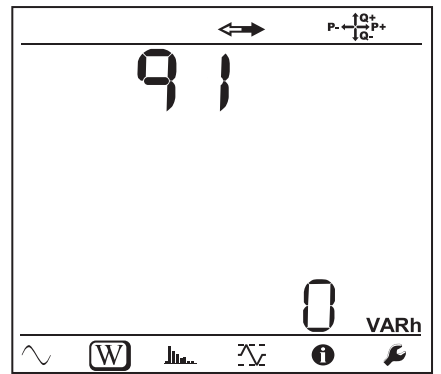
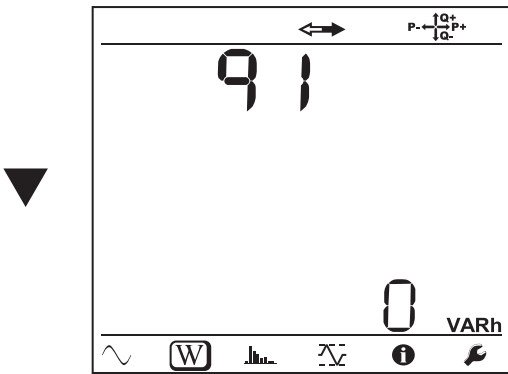

Eq2: Tuotettu loisteho (lähde) kapasitiivisessa kvadrantissa (2. kvadrantti) kvarh.

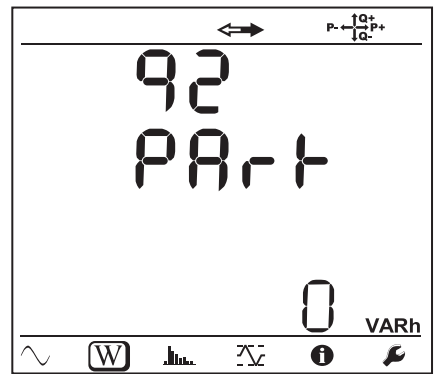
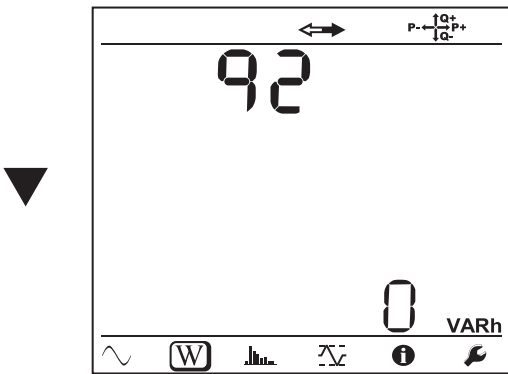

Eq3: Tuotettu loisteho (lähde) induktiivisessa kvadrantissa (3. kvadrantti) kvarh.

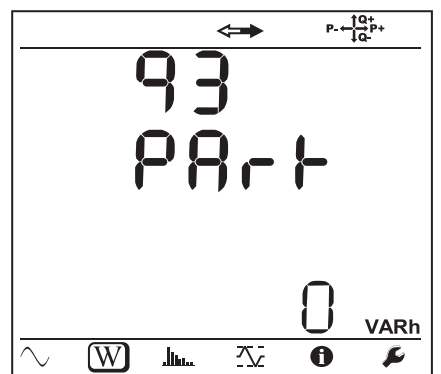
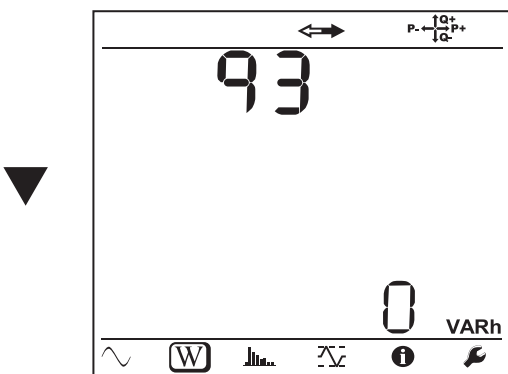

Eq4: Kulutettu loisteho (kuorma) kapasitiivisessa kvadrantissa (4. kvadrantti) kvarh.

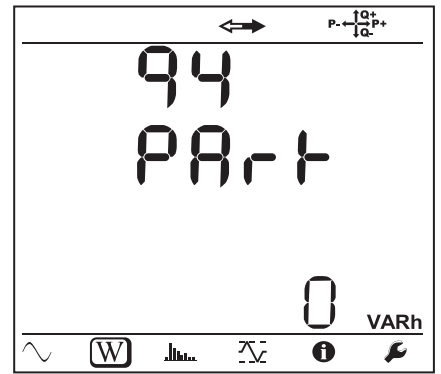
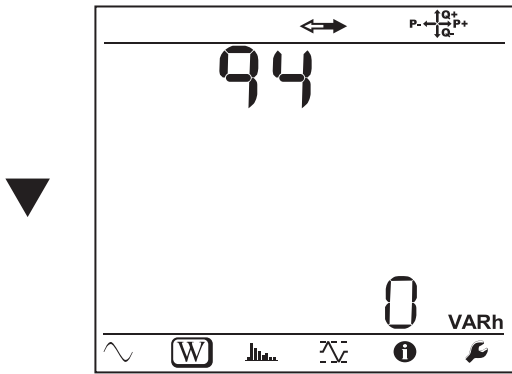

Es +: Näennäisenergian kokonaiskulutus (kuorma) kVAh

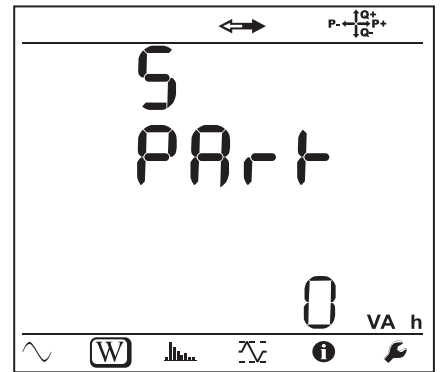
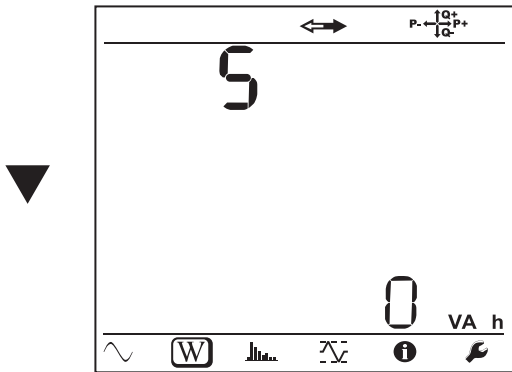

Es -: Näennäisenergian kokonaistuotto (lähde) kVAh

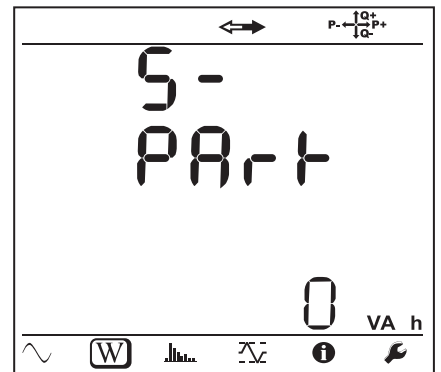
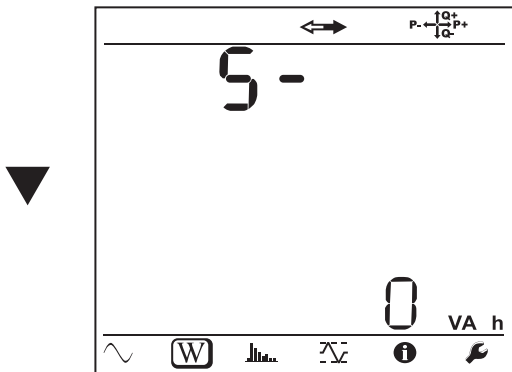

Tasajänniteverkko

Ep +: Päteöenergian kokonaiskulutus (kuorma) kWh

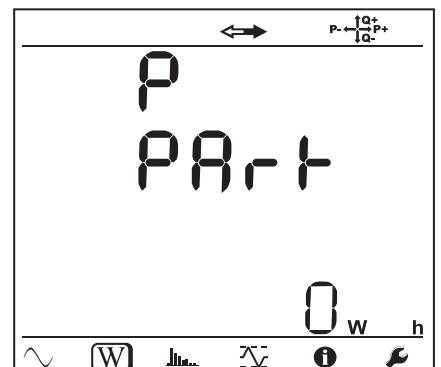
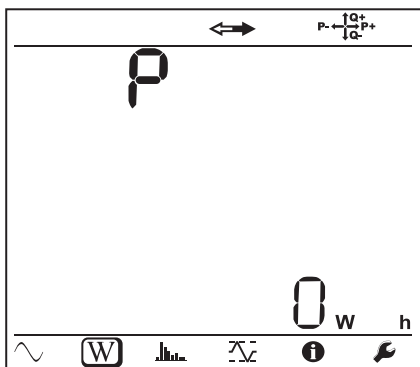

Ep-: Päteenergian kokonaistuotto (lähde) kW

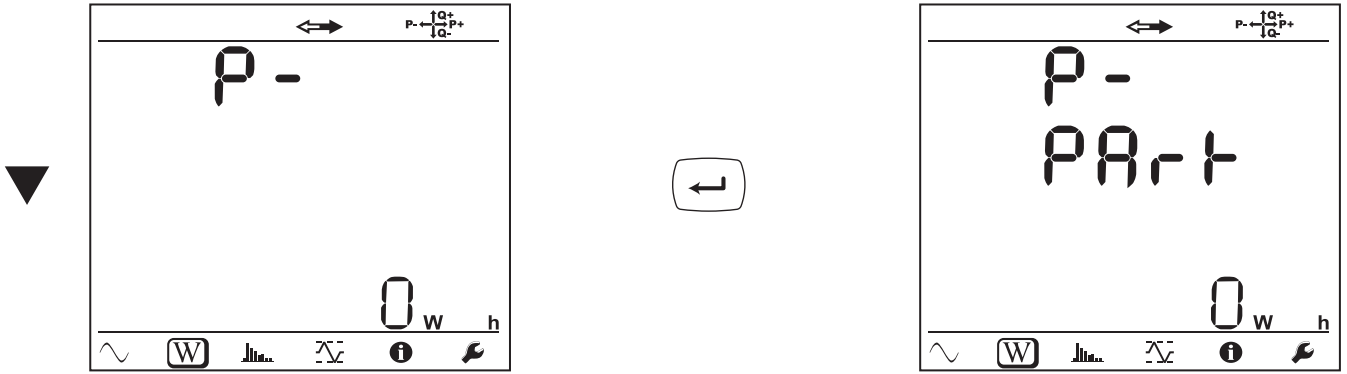

4.4.3. YLIAALTOTILA

Laitteen näyttonäkymä riippuu konfiguroidusta ja valitusta kytkentätavasta. Yliaaltojen näyttötila ei ole saatavilla DC-verkoille. Näyttö ilmoittaa "No THD in DC-mode".

1-vaihe 2-johdin (1P-2W)

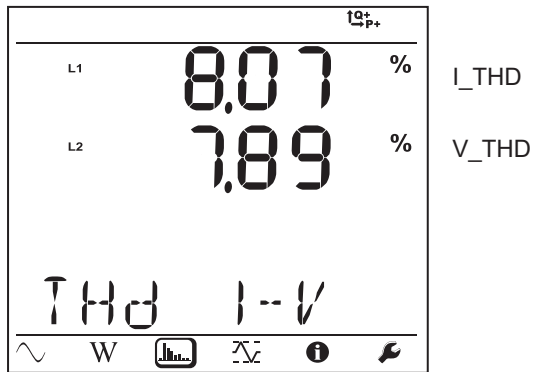

2-vaihe 3-johdin (1P-3W)

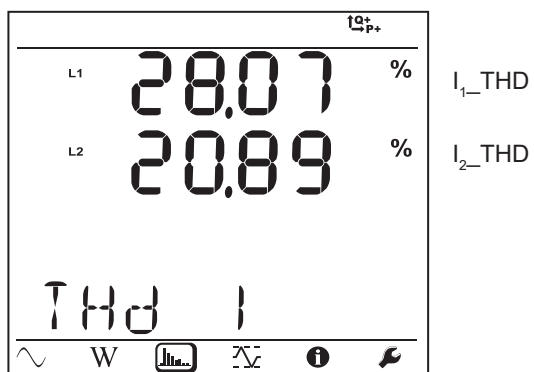

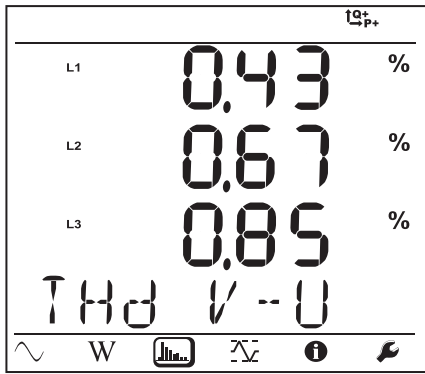

V_{1_THD}

V_{2_THD}

U_{12_THD}

3-vaihe 3-johdin tasapainoton (3P-3WΔ2, 3P-3WΔ3, 3P-3WO2, 3P-3WO3, 3P-3WY2, 3P-3WY3)

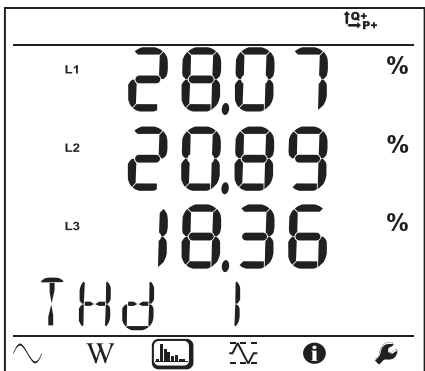

I_{1_THD}

I_{2_THD}

I_{3_THD}

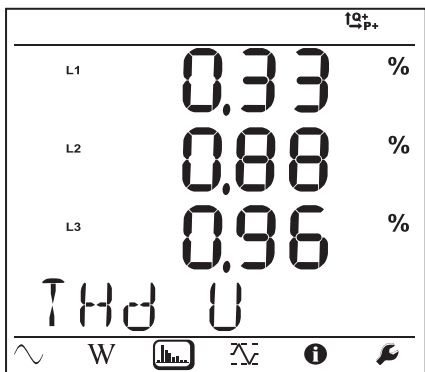

U_{12_THD}

U_{23_THD}

U_{31_THD}

3-vaihe 3-johdin Δ tasapainoinen (3P-3WΔb)

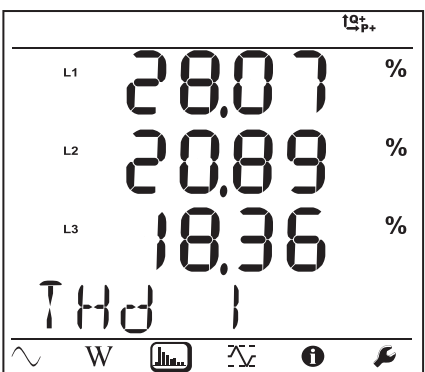

$I_{1_THD} = I_{3_THD}$

$I_{2_THD} = I_{3_THD}$

I_{3_THD}

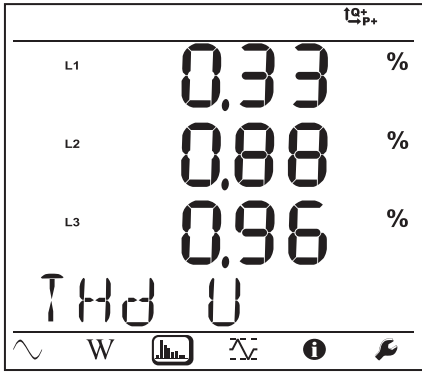

U_{12_THD}

$U_{23_THD} = U_{12_THD}$

$U_{31_THD} = U_{12_THD}$



3-vaihe 4-johdin tasapainoton (3P-4WY, 3P-4WY2, 3P-4WΔ, 3P-4W0Δ)

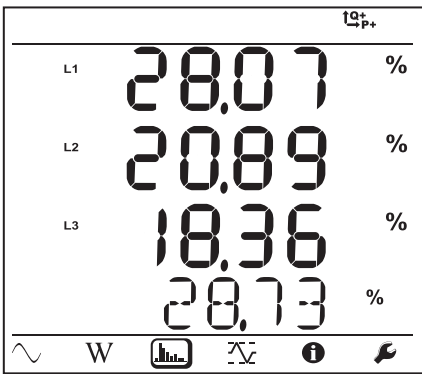

I_{1_THD}

I_{2_THD}

I_{3_THD}

I_{N_THD}

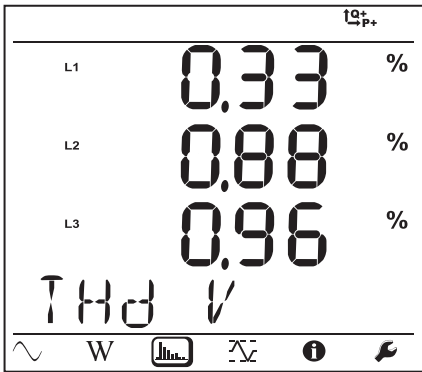

V_{1_THD}

V_{2_THD}

V_{3_THD}



3-vaihe 4-johdin Y tasapainoinen (3P-4WYb)

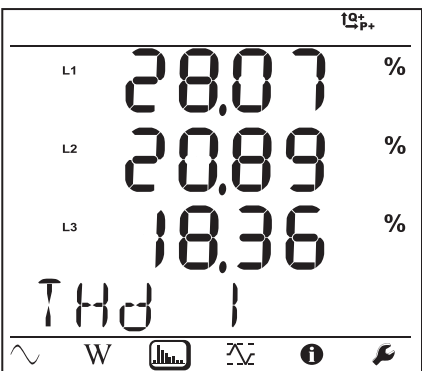

I_{1_THD}

I_{2_THD}

I_{3_THD}

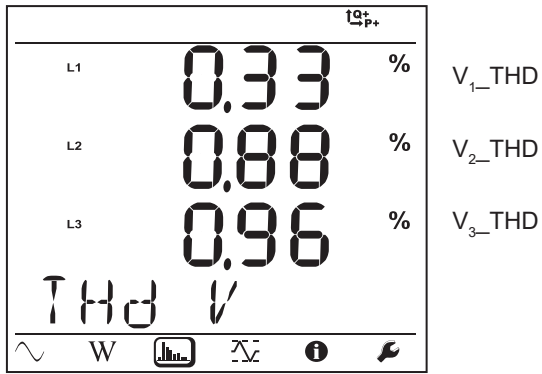

4.4.4. MAKSIMIARVOT

Riippuen PEL Transfer-ohjelmassa valitusta vaihtoehdosta, voivat nämä olla käynnissä olevan tai viimeisimmän tallennuksen max-yhteenlasketut arvot tai max-yhteenlasketut arvot laitetietojen viimeisimmästä nollauksesta lähtien.

Maksimiarvojen näyttötila ei ole saatavilla DC-verkoille. Näyttö ilmoittaa "No Max in DC-mode".

1-vaihe 2-johdin (1P-2W)

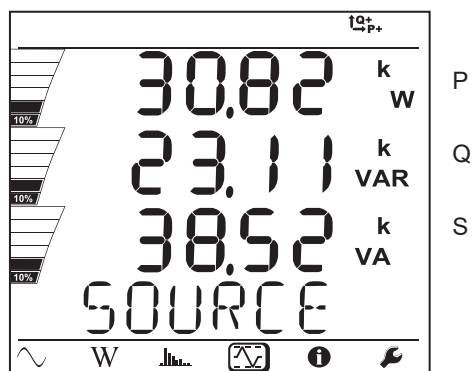
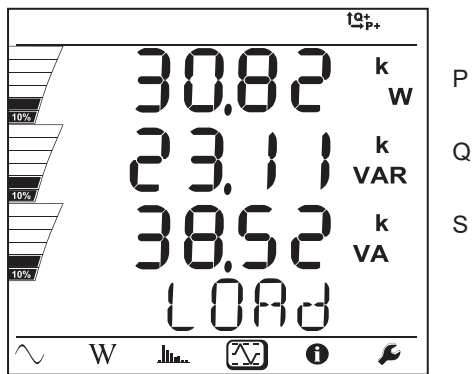
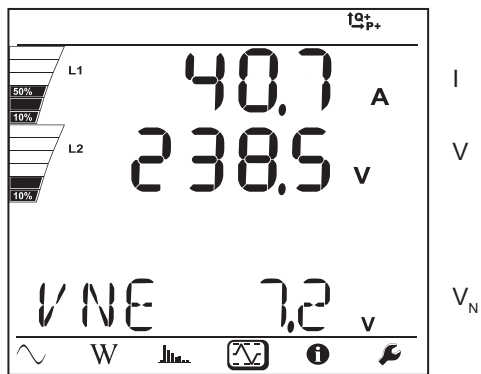

2-vaihe 3-johdin (1P-3W)

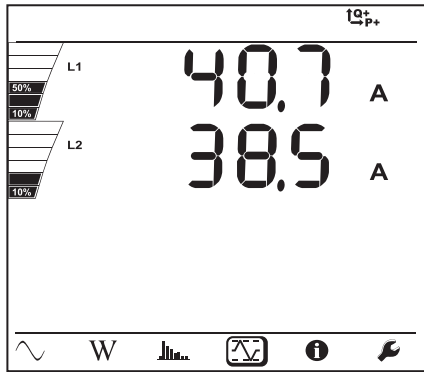

I_1

I_2

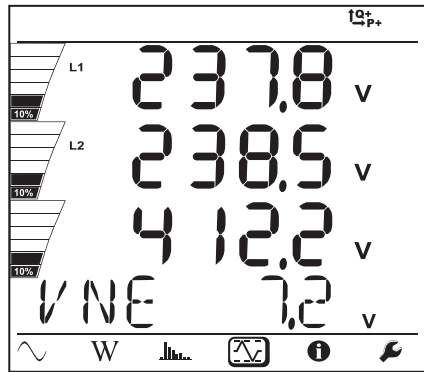

V_1

V_2

U_{12}

V_N

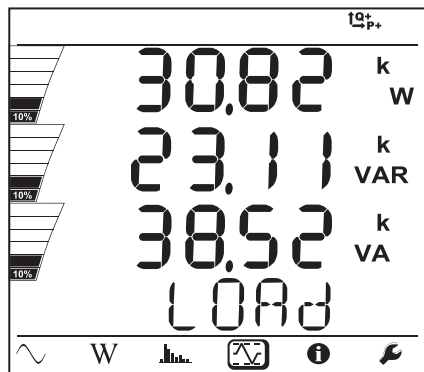

P

Q

S

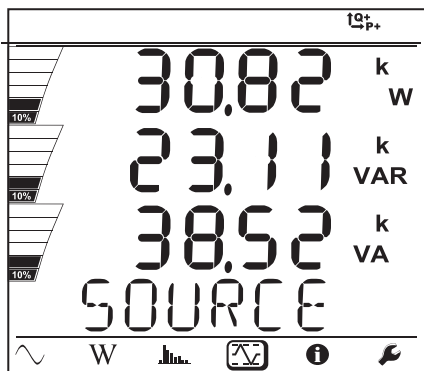

P

Q

S

3-vaihe 3-johdin (3P-3WΔ2, 3P-3WΔ3, 3P-3WO2, 3P-3WO3, 3P-3WY2, 3P-3WY3, 3P-3WΔb)

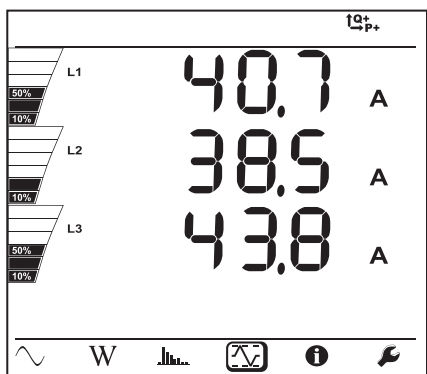

I_1
 I_2
 I_3

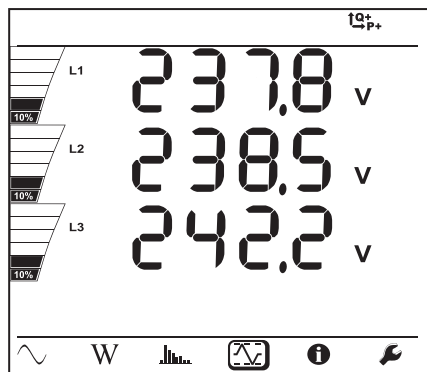

U_{12}
 U_{23}
 U_{31}

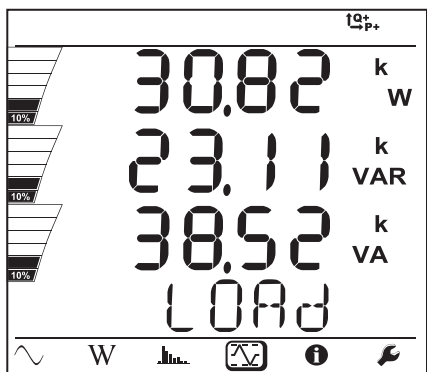

P
Q
S

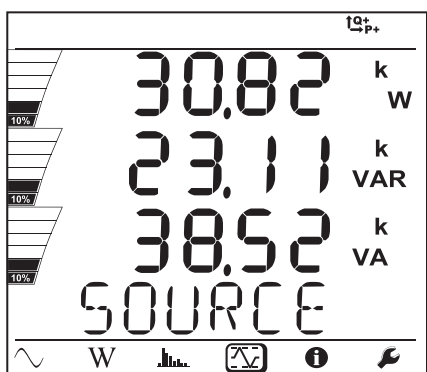

P
Q
S

3-vaihe 4-johdin (3P-4WY, 3P-4WY2, 3P-4WΔ, 3P-4W0Δ), 3P-4WYb)

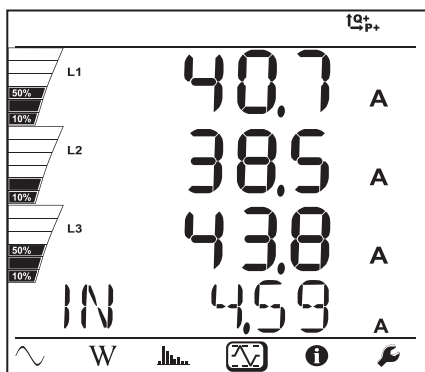

Tasapainoisille verkoille (3p-4WYb) ei näytetä I_N

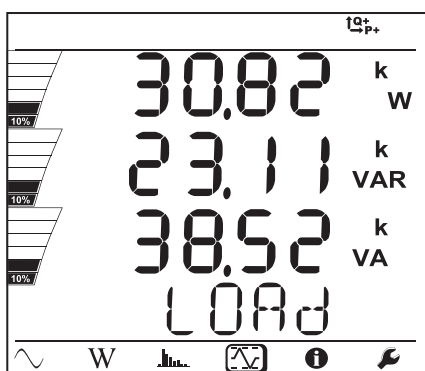
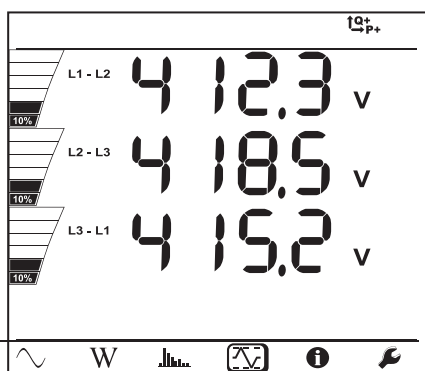
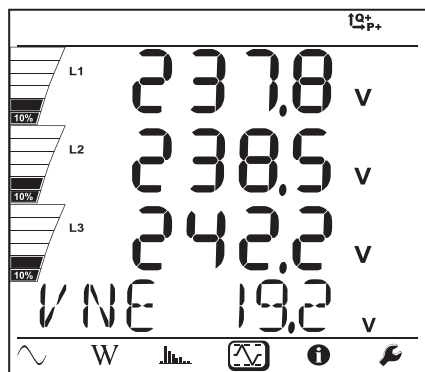

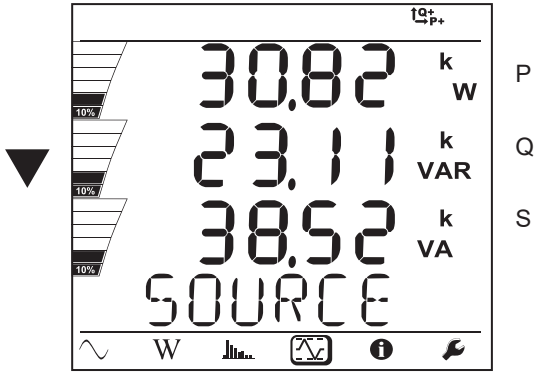

5. OHJELMA JA SOVELLUS

5.1. PEL TRANSFER-OHJELMA

5.1.1. TOMINNOT

PEL Transfer-ohjelman avulla voit:

- Kytkeä laitteen tietokoneeseen Wi-Fi (PEL104)-, Bluetooth-, USB-, Ethernet- tai 3G-UMTS / GPRS (PEL104)-yhteyden avulla.
- Nimetä laitteen, valita näytön kirkkaus ja kontrasti, poistaa **Ohjausnäppäimen**  käytöstä, asettaa päivämäärän ja ajan, formatoida SD-kortin jne.
- Konfiguroida yksikön ja tietokoneen välisen kommunikoinnin.
- Konfiguroida mittauksen: valitse jakeluverkko, muuntosuhde, taajuus, virtapihtien muuntosuhde.
- Konfiguroida tallennukset: valitse nimi, kesto, aloitus- ja lopetuspäivämäärä, keräymäjakso, "1s" -arvot ja yliaallot.
- Hallita: energiamittareita, laitteen käyttöaikaa, aikaa jolloin jännite on läsnä mittaustuloilla, aikaa jolloin virta on läsnä mittaustuloilla jne.
- Kytkeä L452 dataloggeri PEL104:een.
- Hallita PEL104:n tai kytkettyjen L452 dataloggereiden mittausten hälytyksiä.
- Hallita mittausraporttien lähetyksiä sähköpostitse (PEL104).

PEL Transfer-ohjelman avulla voidaan myös tarkastella suoritetuista mittauksista, ladata tiedostoja tietokoneelle, siirtää tiedostot taulukkolaskentaohjelmaan, tarkastella käyrämuotoja, luoda raportteja ja tallentaa tai tulostaa nämä.

Ohjelma päivittää myös yksikön firmware-version, silloin kun uusi versio on saatavilla.

5.2. PEL TRANSFER-OHJELMAN ASENNUS



Älä kytke laitetta tietokoneeseen ennen kuin olet asentanut ohjelman sekä ajurit.

PC:n vähimmäisvaatimukset:

- Windows® 7 (32/64 bittinen) tai Windows® 8 tai 10
- 2 G tai 4G RAM
- 10 G kovalevyn tila
- CD-ROM lukija

Windows® on Microsoft® rekisteröity tavaramerkki.

1. Lataa ohjelma sivuiltamme: www.chauvin-arnoux.fi

Avaa **setup.exe**. Seuraa annettuja ohjeita.



Sinulla tulee olla käytössäsi järjestelmänvalvojan oikeudet asentaaksesi PEL Transfer -ohjelman tietokoneellesi.

2. Alla olevan kuvan mukainen varoitusviesti näytetään. Klikkaa **OK**.

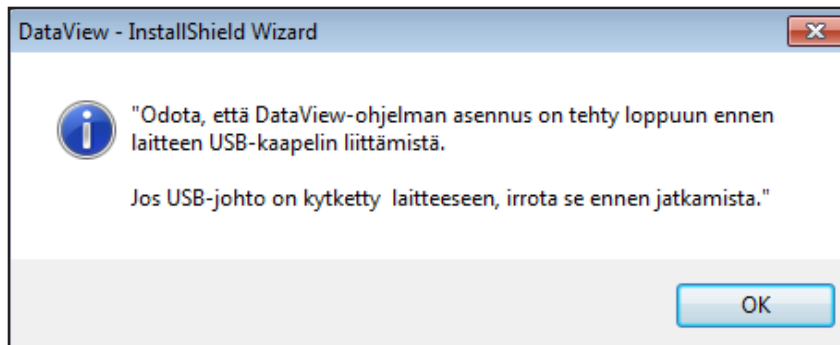

Kuva 37



Ajureiden asennus voi kestää hetken. Windows voi jopa ilmoittaa, että ohjelma ei enää vastaa. Odota, että asennus on valmis.

3. Kun ajureiden asennus on valmis, ilmestyy näyttöön **Installation Successful** -valintaikkuna. Klikkaa **OK**.
4. Näytössä näkyy **Install Shield Wizard Complete** -valintaikkuna. Klikkaa **Suorita**.
5. Näyttöön ilmestyy valintaikkuna. Klikkaa Kyllä lukeaksesi laitteen kytkemistä tietokoneeseen käsittelevän prosessin.
6. Mikäli tarpeen, käynnistä tietokone uudelleen.



Kirjoituspöydälle tai Data View-hakemiston on lisätty pikakuvake .

Nyt voit avata PEL Transfer-ohjelman ja kytkeä PEL-yksikkösi tietokoneeseen.



Saadaksesi lisätietoa koskien PEL Transfer-ohjelmaa, tutustu ohjelman Tuki -osioon.

Nyt voit avata PEL Transfer-ohjelman ja kytkeä PEL-yksikkösi tietokoneeseen.



Saadaksesi lisätietoa koskien PEL Transfer-ohjelmaa, tutustu ohjelman Tuki -osioon.

5.3. PEL-SOVELLUS

Android-sovellus tarjoaa osan samoja toimintoja kuin PEL Transfer-ohjelma. Sovellus mahdollista etäyhteyden muodostamisen laitteen kanssa.

Sovellus löytyy kirjoittamalla PEL Chauvin Arnoux Google Play-hakukenttään. Asenna sovellus älypuhelimellesi tai tablettitietokoneellesi.



PEL

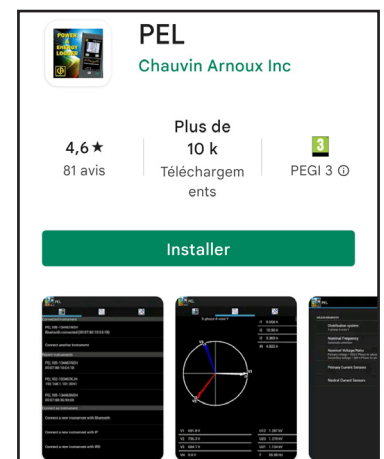

Sovellus sisältää 3 välilehteä.



käytetään yhteyden luontiin:

- Bluetooth-yhteyden avulla. Aktivoi älypuhelimesi tai tablettitietokoneesi Bluetooth-yhteys ja parita tämä PEL-yksikkösi kanssa.
- tai Ethernet-yhteyden avulla. Kytke PEL-yksikkösi Ethernet-verkkoon kaapelin avulla ja syötä tämän jälkeen tämän IP-osoite (katso kohta §3.5), portti ja verkon protokolla (nämä tiedot löytyvät PEL Transfer-ohjelmasta). Kirjaudu tämän jälkeen sisään.
- tai IRD:n avulla. Syötä PEL-yksikön sarjanumero (katso kohta §3.5) ja salasana (nämä tiedot löytyvät PEL Transfer-ohjelmasta). Luo tämän jälkeen yhteys.



käytetään mittausten esittämiseen Fresnel-diagrammin muodossa.

Vedä näyttö vasemmalle nähdäksesi jännitteen, virran, teho- ja energia-arvot sekä tietoa moottorista (pyörimisnopeus, vääntömomentti) jne.



käytetään:

- Tallennusten konfigurointiin: valitse tallennusten nimet, kesto, aloitus- ja lopetuspäivämäärät, keräymäjakso, tallennetaanko "1s":n ja harmoniset yliaallot vai ei.
- Mittausten konfigurointiin: valitse jakeluverkko, muuntosuhde, taajuus sekä virtapihtien muuntosuhteet.
- Laitteen ja älypuhelimien tai tablettitietokoneen välisen kommunikoinnin konfigurointiin.

Konfiguroi laite: aseta päivämäärä ja aika, formatoi SD-kortti, lukitse tai avaa **Ohjaus**-näppäin , syötä moottorin tiedot ja näytä tiedot laitteen näytöllä.

6. TEKNISET TIEDOT

Epätarkkuus ilmoitetaan %:ssa luetusta arvosta (R) plus poikkeama:
 $\pm (a \%R + b)$

6.1. VIITEOLOSUHTEET

Parametri	Viiteolosuhteet
Ympäristön lämpötila	23 ± 2 °C
Suhteellinen kosteus	45 - 75 %HR
Jännite	DC-komponentti AC:ssa, ei AC-komponenttia DC:ssä (< 0,1 %)
Virta	DC-komponentti AC:ssa, ei AC-komponenttia DC:ssä (< 0,1 %)
Vaihejännite	[100 VRMS; 1000 VRMS] ilman DC (< 0,5%)
Virtatulojen sisääntulojännite (paitsi AmpFlex® / MiniFlex®)	[50 mV; 1,2 V] ilman DC:tä (< 0,5%) AC-mittauksille, ilman AC:ta (< 0,5%) DC-mittauksille
Verkon taajuus	50 Hz ± 0,1 Hz ja 60 Hz ± 0,1 Hz
Harmoniset yliaallot	< 0,1 %
Jännitteen epätasapaino	0 %
Esilämmitys	Laitteen tulee olla kytkettynä verkkojänniteeseen vähintään tunnin ajan.
Yleinen käyttötila	Nollasisääntulo ja kotelo on maadoitettu Laitte toimii akulla, USB irrotettu.
Magneettikenttä	0 A/m AC
Sähkökenttä	0 V/m AC

Taulukko 6

6.2. SÄHKÖISET OMINAISUUDET

6.2.1. JÄNNITTEEN SISÄÄNTULOT

Toiminta-alue: enintään 1000 VRMS vaihe-nolla ja vaihe-vaihe -jännitteet



Vaihe-nolla jännitteet alle 2 V ja vaihe-vaihe -jännitteet alle 3,4 V nollataan.

Sisääntuloimpedanssi: 1908 kΩ (vaihe-nolla)

Maksimiylikuormitus: 1100 VRMS (vaihe-nolla) täydessä laajuudessa

6.2.2. VIRRAN SISÄÄNTULOT



Virtapihtien tulot ovat jännitteisiä.

Toiminta-alue: 0,5 mV - 1,2 V (1V = Inom) huippukerroin = $\sqrt{2}$ täydessä laajuudessa ja vähintään 2,2 3 %:ssa täydestä laajuudesta
Virtamittauksille PEL104 kestää 4,1-huippukerronta 40 % Inomista ja 1,7 Inomissa.

Sisääntuloimpedanssi: 1 MΩ (poikkeuksena AmpFlex® / MiniFlex® -virtapihdit)
12,4 kΩ (AmpFlex® / MiniFlex® -virtapihdit)

Maksimiylikuormitus: 1,7 V

6.2.3. OMINAISEPÄVARMUUS (ILMAN VIRTAPIHTEJÄ)

Alla sijaitsevilla taulukoilla esitetyt epävarmuudet on annettu "1s"- ja keräymäarvoille. Epävarmuudet tulee kaksinkertaistaa "200ms":n mittauksille (PEL104).

6.2.3.1. TEKNISET TIEDOT 50/60 HZ:SSÄ

Yksikkö	Mittausalue	Ominaispävarmuus
Taajuus (f)	[42,5 Hz ; 69 Hz]	± 0,1 Hz
Jännite vaihe-nolla (V)	[10 V ; 1000 V]	± 0,2% R ± 0,2 V
Jännite vaihe-vaihe (U)	[17 V ; 1000 V]	± 0,2% R ± 0,4 V
Virta (I) ilman virtapihtä *	[0,2% Inom ; 120% Inom]	± 0,2% R ± 0,02% Inom
Pätöteho (P) kW	PF = 1 V = [100 V ; 1000 V] I = [5% Inom ; 120% Inom]	± 0,5% R ± 0,005% Pnom
	PF = [0,5 induktiivinen, 0,8 kapasitiivinen] V = [100 V ; 1000 V] I = [5% Inom ; 120% Inom]	± 0,7% R ± 0,007% Pnom
Loisteho (Q) kvar	Sin φ = 1 V = [100 V ; 1000 V] I = [5% Inom ; 120% Inom]	± 1% R ± 0,01% Qnom
	Sin φ = [0,5 induktiivinen, 0,5 kapasitiivinen] V = [100 V ; 1000 V] I = [10% Inom ; 120% Inom]	± 3,5% R ± 0,03% Qnom
	Sin φ = [0,5 induktiivinen, 0,5 kapasitiivinen] V = [100 V ; 1000 V] I = [5% Inom ; 10% Inom]	± 1% R ± 0,01% Qnom
	Sin φ = [0,25 induktiivinen, 0,25 kapasitiivinen] V = [100 V ; 1000 V] I = [10% Inom ; 120% Inom]	± 1,5% R ± 0,015% Qnom
Näennäisteho (S) kVA	V = [100 V ; 1000 V] I = [5% Inom ; 120% Inom]	± 0,5% R ± 0,005% Snom
Tehokerroin (PF)	PF = [0,5 induktiivinen, 0,5 kapasitiivinen] V = [100 V ; 1000 V] I = [5% Inom ; 120% Inom]	± 0,05
	PF = [0,2 induktiivinen, 0,2 kapasitiivinen] V = [100 V ; 1000 V] I = [5% Inom ; 120% Inom]	± 0,1
Tan φ	Tan φ = [√3 induktiivinen, √3 kapasitiivinen] V = [100 V ; 1000 V] I = [5% Inom ; 120% Inom]	± 0,02
	Tan φ = [3,2 induktiivinen, 3,2 kapasitiivinen] V = [100 V ; 1000 V] I = [5% Inom ; 120% Inom]	± 0,05
Pätoenergia (Ep) kWh	PF = 1 V = [100 V ; 1000 V] I = [5% Inom ; 120% Inom]	± 0,5% R
	PF = [0,5 induktiivinen, 0,8 kapasitiivinen] V = [100 V ; 1000 V] I = [5% Inom ; 120% Inom]	± 0,6 % R

Yksikkö	Mittausalue	Ominaispävarmuus
Loisenergia (Eq) kvarh	$\sin \varphi = 1$ $V = [100 \text{ V} ; 1000 \text{ V}]$ $I = [5\% I_{nom} ; 120\% I_{nom}]$	$\pm 2\% R$
	$\sin \varphi = [0,5 \text{ induktiivinen}, 0,5 \text{ kapasitiivinen}]$ $V = [100 \text{ V} ; 1000 \text{ V}]$ $I = [5\% I_{nom} ; 120\% I_{nom}]$	$\pm 2\% R$
	$\sin \varphi = [0,5 \text{ induktiivinen}, 0,5 \text{ kapasitiivinen}]$ $V = [100 \text{ V} ; 1000 \text{ V}]$ $I = [10\% I_{nom} ; 120\% I_{nom}]$	$\pm 2,5\% R$
	$\sin \varphi = [0,25 \text{ induktiivinen}, 0,25 \text{ kapasitiivinen}]$ $V = [100 \text{ V} ; 1000 \text{ V}]$ $I = [5\% I_{nom} ; 10\% I_{nom}]$	$\pm 2,5\% R$
Näennäisenergia (Es) kVAh	$V = [100 \text{ V} ; 1000 \text{ V}]$ $I = [5\% I_{nom} ; 120\% I_{nom}]$	$\pm 0,5\% R$
Yliaaltojen sija (1 - 25)	$PF = 1$ $V = [100 \text{ V} ; 1000 \text{ V}]$ $I = [5\% I_{nom} ; 120\% I_{nom}]$	$\pm 1\% R$
THD	$PF = 1$ $V = [100 \text{ V} ; 1000 \text{ V}]$ $I = [5\% I_{nom} ; 120\% I_{nom}]$	$\pm 1\% R$

Taulukko 7

- I_{nom} on mitatun virran arvo virtapihdille 1 V:n ulostulolla. Nimellisarvot virralle, katso Taulukko 24 ja Taulukko 25.
- P_{nom} ja S_{nom} ovat pätöteho ja näennäisteho $V = 1\ 000 \text{ V}$, $I = I_{nom}$ ja $PF = 1$.
- Q_{nom} on loisteho $V = 1\ 000 \text{ V}$, $I = I_{nom}$ ja $\sin \varphi = 1$.
- * : Ominaispävarmuus virtatuloille (I) määritetään tulolle 1 V:n eristetyllä jännitteellä, joka vastaa I_{nom} :ia. Tähän lisätään virtapihdin ominaispävarmuus, kokonaispävarmuuden saamiseksi. AmpFlex® - ja MiniFlex® -virtapihdeille, käytä Taulukko 25 esiintyviä, ominaispävarmuuteen liittyviä arvoja.
Nollavirran ominaispävarmuus vastaa I1, I2 ja I3:n maksimaalista epävarmuutta.

6.2.3.2. TEKNISET TIEDOT 400 HZ:SSÄ

Yksikkö	Mittausalue	Ominaispävarmuus
Taajuus (f)	[340 Hz ; 460 Hz]	$\pm 0,3 \text{ Hz}$
Jännite vaihe-nolla (V)	[5 V ; 600 V]	$\pm 0,2\% R \pm 0,5 \text{ V}$
Jännite vaihe-vaihe (U)	[107 V ; 600 V]	$\pm 0,2\% R \pm 0,5 \text{ V}$
Virta (I) ilman virtapihtiä *	$I = [0,2\% I_{nom} ; 120\% I_{nom}]$	$\pm 0,5\% R \pm 0,05\% I_{nom}$
Pätöteho (P) kW	$PF = 1$ $V = [100 \text{ V} ; 600 \text{ V}]$ $I = [5\% I_{nom} ; 120\% I_{nom}]$	$\pm 2\% R \pm 0,2\% P_{nom}^{**}$
	$PF = [0,5 \text{ induktiivinen}, 0,8 \text{ kapasitiivinen}]$ $V = [100 \text{ V} ; 600 \text{ V}]$ $I = [5\% I_{nom} ; 120\% I_{nom}]$	$\pm 3\% R \pm 0,3\% P_{nom}^{**}$
Pätöenergia (Ep) kWh	$PF = 1$ $V = [100 \text{ V} ; 600 \text{ V}]$ $I = [5\% I_{nom} ; 120\% I_{nom}]$	$\pm 2\% R^{**}$

Taulukko 8

- I_{nom} on mitattu virran arvo 50/60 Hz:n ulostulon omaavalle virtapihdille. Nimellisarvot virralle, katso Taulukko 24.
- P_{nom} on pätöteho, kun $V = 600 \text{ V}$, $I = I_{nom}$ ja $PF = 1$.
- * : Ominaispävarmuus virtatuloille (I) määritetään tulolle 1 V:n eristetyllä jännitteellä, joka vastaa I_{nom} :ia. Tähän lisätään virtapihdin ominaispävarmuus, kokonaispävarmuuden saamiseksi. AmpFlex® - ja MiniFlex® -virtapihdeille, käytä Taulukko 25 esiintyviä, ominaispävarmuuteen liittyviä arvoja.
- Nollavirran ominaispävarmuus vastaa I1, I2 ja I3:n maksimaalista epävarmuutta
- **: Maksimaalisen mittausepävarmuuden ohjeellinen arvo. Epävarmuus voi olla suurempi varsinkin silloin kun sähkömagneettinen säteily (EMI) aiheuttaa häiriöitä.
- *** : AmpFlex® ja MiniFlex® -virtapihdeille maksimivirta rajoittuu 60 %:iin nimellisvirrasta I_{nom} 50/60 Hz:ssä korkean herkkyystensä takia.

6.2.3.3. TEKNISET TIEDOT DC

Yksiköt	Mittausalue	Tyypillinen ominaisepävarmuus
Jännite (V)	V = [10 V ; 1000 V]	± 1% R ± 3 V (PEL 102/103) ± 0,2% R ± 0,5 V (PEL 104)
Virta (I) ilman virtapihtiä *	I = [5% Inom ; 120% Inom]	± 1% R ± 0,3% Inom
Teho (P) kW	V = [100 V ; 1000 V] I = [5% Inom ; 120% Inom]	± 1% R ± 0,3% Pnom
Energia (Ep) kWh	V = [100 V ; 1000 V] I = [5% Inom ; 120% Inom]	± 1,5% R

Taulukko 9

- Inom on mitatun virran arvo virtapihdille 1 V:n ulostulolla. Nimellisarvot virralle, katso Taulukko 24.
- Pnom on teho, kun $V = 1000\text{ V}$, $I = Inom$
- * : Ominaisepävarmuus virtatuloille (I) määritetään tulolle 1 V:n eristetyllä jännitteellä, joka vastaa Inom:ia. Tähän lisätään virtapihdin ominaisepävarmuus, kokonaisepävarmuuden saamiseksi. AmpFlex® - ja MiniFlex® -virtapihdeille, käytä Taulukko 25 esiintyviä, ominaisepävarmuuteen liittyviä arvoja.
Nollavirran ominaisepävarmuus vastaa I1, I2 ja I3:n maksimaalista epävarmuutta
- **: Maksimaalisen mittaasepävarmuuden ohjeellinen arvo. Epävarmuus voi olla suurempi varsinkin silloin kun sähkömagneettinen säteily (EMI) aiheuttaa häiriötä.

6.2.3.4. VAIHEJÄRJESTYS

Oikean vaihejärjestyksen määrittämiseksi tulee seuraavat edellytykset täyttää: oikea vaihejärjestys virroille, oikea vaihejärjestys jännitteille ja oikea vaihesiirtymä jännitteen ja virran välillä.

Edellytykset oikean vaihejärjestyksen määrittämiseksi virralle

KytKentätapa	Lyhenne	Jännitteen vaihejärjestys	Kommentteja
1-vaihe 2-johdin	1P-2W	Ei	
1-vaihe 3-johdin	1P-3W	Kyllä	$\varphi (I2, I1) = 180^\circ \pm 30^\circ$
3-vaihe 3-johdin Δ (2 virtapihtiä)	3P-3W Δ 2	Kyllä	$\varphi (I1, I3) = 120^\circ \pm 30^\circ$ Ei virtapihtiä I2:ssa
3-vaihe 3-johdin Δ avoin (2 virtapihtiä)	3P-3W02		
3-vaihe 3-johdin Δ (2 virtapihtiä)	3P-3WY2		
3-vaihe 3-johdin Δ (3 virtapihtiä)	3P-3W Δ 3	Kyllä	$[\varphi (I1, I3), \varphi (I3, I2), \varphi (I2, I1)] = 120^\circ \pm 30^\circ$
3-vaihe 3-johdin Δ avoin (3 virtapihtiä)	3P-3W03		
3-vaihe 3-johdin Δ (3 virtapihtiä)	3P-3WY3		
3-vaihe 3-johdin Δ tasapainoinen	3P-3W Δ B	Ei	
3-vaihe 4-johdin Y	3P-4WY	Kyllä	$[\varphi (I1, I3), \varphi (I3, I2), \varphi (I2, I1)] = 120^\circ \pm 30^\circ$
3-vaihe 4-johdin Y tasapainoinen	3P-4WYB	Ei	
3-vaihe 4-johdin Y 2½	3P-4WY2	Kyllä	$[\varphi (I1, I3), \varphi (I3, I2), \varphi (I2, I1)] = 120^\circ \pm 30^\circ$
3-vaihe 4-johdin Δ	3P-4W Δ	Kyllä	$[\varphi (I1, I3), \varphi (I3, I2), \varphi (I2, I1)] = 120^\circ \pm 30^\circ$
3-vaihe 4-johdin Δ avoin	3P-4W0		
DC 2-johdin	DC-2W	Ei	
DC 2-johdin	DC-3W	Ei	
DC 2-johdin	DC-4W	Ei	

Taulukko 10

Edellytykset oikean vaihejärjestyksen määrittämiseksi jännitteelle

KytKentätapa	Lyhenne	Jännitteen vaihejärjestys	Kommentteja
1-vaihe 2-johdin	1P-2W	Ei	
1-vaihe 3-johdin	1P-3W	Kyllä	$\varphi (V2, V1) = 180^\circ \pm 10^\circ$
3-vaihe 3-johdin Δ (2 virtapihtä)	3P-3W Δ 2	Kyllä (U:lla)	$[\varphi (U12, U31), \varphi (U31, U23), \varphi (U23, U12)] = 120^\circ \pm 10^\circ$
3-vaihe 3-johdin Δ avoin (2 virtapihtä)	3P-3W02		
3-vaihe 3-johdin Δ (2 virtapihtä)	3P-3WY2		
3-vaihe 3-johdin Δ (3 virtapihtä)	3P-3W Δ 3	Kyllä (U:lla)	$[\varphi (U12, U31), \varphi (U31, U23), \varphi (U23, U12)] = 120^\circ \pm 10^\circ$
3-vaihe 3-johdin Δ avoin (3 virtapihtä)	3P-3W03		
3-vaihe 3-johdin Δ (3 virtapihtä)	3P-3WY3		
3-vaihe 3-johdin Δ tasapainoinen	3P-3W Δ B	Ei	
3-vaihe 4-johdin Y	3P-4WY	Kyllä (V)	$[\varphi (V1, V3), \varphi (V3, V2), \varphi (V2, V1)] = 120^\circ \pm 10^\circ$
3-vaihe 4-johdin Y tasapainoinen	3P-4WYB	Ei	
3-vaihe 4-johdin Y 2½	3P-4WY2	Kyllä (V)	$\varphi (V1, V3) = 120^\circ \pm 10^\circ$ No V2
3-vaihe 4-johdin Δ	3P-4W Δ	Kyllä (U:lla)	$\varphi (V1, V3) = 180^\circ \pm 10^\circ$ $[\varphi (U12, U31), \varphi (U31, U23), \varphi (U23, U12)] = 120^\circ \pm 10^\circ$
3-vaihe 4-johdin Δ avoin	3P-4WO		
DC 2-johdin	DC-2W	Ei	
DC 3-johdin	DC-3W	Ei	
DC 4-johdin	DC-4W	Ei	

Taulukko 11

Edellytykset oikean vaihesiirtymän määrittämiseksi virran ja jännitteen välille

KytKentätapa	Lyhenne	Jännitteiden vaihejärjestys	Kommentteja
1-vaihe 2-johdin	1P-2W	Kyllä	$\varphi (I1, V1) = 0^\circ \pm 60^\circ$ (kulutettu) $\varphi (I1, V1) = 180^\circ \pm 60^\circ$ (kulutettu)
1-vaihe 3-johdin	1P-3W	Kyllä	$[\varphi (I1, V1), \varphi (I2, V2)] = 0^\circ \pm 60^\circ$ (kulutettu) $[\varphi (I1, V1), \varphi (I2, V2)] = 180^\circ \pm 60^\circ$ (kulutettu)
3-vaihe 3-johdin Δ (2 virtapihtä)	3P-3W Δ 2	Kyllä	$[\varphi (I1, U12), \varphi (I3, U31)] = 30^\circ \pm 60^\circ$ (kulutettu) $[\varphi (I1, U12), \varphi (I3, U31)] = 210^\circ \pm 60^\circ$ (kulutettu), ei virtapihtä I2:ssa
3-vaihe 3-johdin Δ avoin (2 virtapihtä)	3P-3W02		
3-vaihe 3-johdin Δ (2 virtapihtä)	3P-3WY2		
3-vaihe 3-johdin Δ (3 virtapihtä)	3P-3W Δ 3	Kyllä	$[\varphi (I1, U12), \varphi (I2, U23), \varphi (I3, U31)] = 30^\circ \pm 60^\circ$ (kulutettu) $[\varphi (I1, U12), \varphi (I2, U23), \varphi (I3, U31)] = 210^\circ \pm 60^\circ$ (kulutettu)
3-vaihe 3-johdin Δ avoin (3 virtapihtä)	3P-3W03		
3-vaihe 3-johdin Δ (3 virtapihtä)	3P-3WY3		
3-vaihe 3-johdin Δ tasapainoinen	3P-3W Δ B	Kyllä	$\varphi (I3, U12) = 90^\circ \pm 60^\circ$ (kulutettu) $\varphi (I3, U12) = 270^\circ \pm 60^\circ$ (kulutettu)
3-vaihe 4-johdin Y	3P-4WY	Kyllä	$[\varphi (I1, V1), \varphi (I2, V2), \varphi (I3, V3)] = 0^\circ \pm 60^\circ$ (kulutettu) $[\varphi (I1, V1), \varphi (I2, V2), \varphi (I3, V3)] = 180^\circ \pm 60^\circ$ (kulutettu)
3-vaihe 4-johdin Y tasapainoinen	3P-4WYB	Kyllä	$\varphi (I1, V1) = 0^\circ \pm 60^\circ$ (kulutettu) $\varphi (I1, V1) = 180^\circ \pm 60^\circ$ (kulutettu)
3-vaihe 4-johdin Y 2½	3P-4WY2	Kyllä	$[\varphi (I1, V1), \varphi (I3, V3)] = 0^\circ \pm 60^\circ$ (kulutettu) $[\varphi (I1, V1), \varphi (I3, V3)] = 180^\circ \pm 60^\circ$ lähteellä, ei V2
3-vaihe 4-johdin Δ	3P-4W Δ	Kyllä	$[\varphi (I1, U12), \varphi (I2, U23), \varphi (I3, U31)] = 30^\circ \pm 60^\circ$ (kulutettu) $[\varphi (I1, U12), \varphi (I2, U23), \varphi (I3, U31)] = 210^\circ \pm 60^\circ$ (kulutettu)
3-vaihe 4-johdin Δ avoin	3P-4WO		
DC 2-johdin	DC-2W	Ei	
DC 3-johdin	DC-3W	Ei	
DC 4-johdin	DC-4W	Ei	

Taulukko 12

"kulutettu" tai "tuotettu" valitaan konfiguroinnin yhteydessä.

6.2.3.5. LÄMPÖTILA

V, U, I, P, Q, S, PF ja E:

- 300 ppm/°C, 5 % < I < 120 % ja PF = 1
- 500 ppm/°C, 10 % < I < 120 % ja PF = 0,5 induktiivinen
- Offset DC V: 10 mv/°C tyypillinen
I : 30 ppm x Inom /°C tyypillinen

6.2.3.6. VAIMENNUSSUHDE (CMRR – COMMON MODE REJECTION MODE)

Nollatulon vaimennussuhde on tyypillisesti 140 dB.

Esimerkiksi, mikäli nolalle kohdistetaan 230 V:n jännite, lisätään 23 µV AmpFlex® ja MiniFlex®-virtapihtien ulostuloille, mikä vastaa 230 mA:n vääristymää 50 Hz:ssä. Muille virtapihdeille tämä aiheuttaa lisävirheen, jonka suuruus on 0,02 % InKuor.

6.2.3.7. MAGNEETTIKENTÄN VAIKUTUS

Virran sisääntulot, joihin on kytketty joustavat MiniFlex® tai AmpFlex®-virtapihdit: 10 mA/A/m tyypillinen 50/60 Hz:ssä.

6.2.4. VIRTAPIHDIT

6.2.4.1. VAROTOIMENPITEET



Lue lisää virtapihdin mukana toimitetusta käyttöturvallisuustiedotteesta tai käyttöohjeista.

Virtapihtejä ja taipuisia virtapihtejä käytetään kaapelissa kulkevan virran mittaamiseen ilman virtapiirin katkaisemista. Ne eristävät käyttäjän myös piirissä sijaitsevalta vaaralliselta jännitteeltä.

Käytettävien virtapihtien valinta riippuu mitattavasta virrasta ja kaapelien halkaisijasta. Tarkista, että virtapihdeissä sijaitseva nuoli osoittaa kuormaa kohti.

6.2.4.2. OMINAISUUDET

Mittausalueet määritetään jokaiselle virtapihtityypille erikseen. Ne voivat kuitenkin erota PEL-laitteen mittausalueista. Lue virtapihdin mukana toimitetut käyttöohjeet.

a) MiniFlex® MA193 tai MiniFlex® MA194

MiniFlex® -virtapihtiä voidaan käyttää kaapelissa kulkevan virran mittaamiseen ilman piirin katkaisemista. Ne eristävät käyttäjän myös piirissä sijaitsevalta vaaralliselta jännitteeltä. Virtapihtiä voidaan käyttää ainoastaan laitteen lisävarusteena. Mikäli sinulla on käytössä useampi virtapihti, käytä niiden merkitsemiseen laitteen mukana toimitettua värimerkintäasettiä eri vaiheiden tunnistamiseksi. Kytke virtapihti tämän jälkeen laitteeseen.

- Paina keltaista avausmekanismia virtapihdin avaamiseksi. Aseta virtapihti tämän jälkeen mitattavan johtimen ympäri (yksi johdin virtapihtiä kohden).

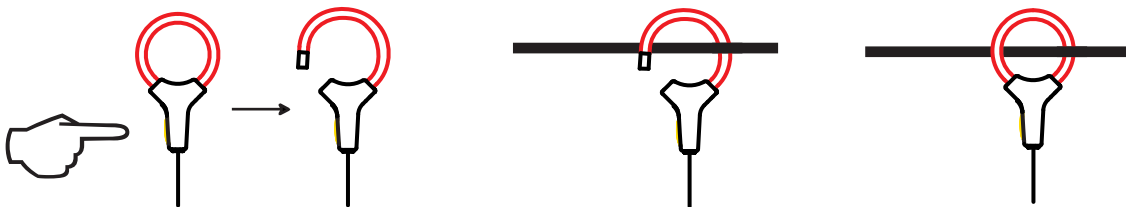

- Sulje pihti. Parhaimman mittaustuloksen saavuttamiseksi, aseta mitattava johdin mahdollisimman keskelle pyöristettyä virtapihtisilmukkaa.
- Virtapihdin poiskytkemiseksi, avaa pihti ja poista tämä johtimen ympäriltä. Irrota virtapihti mittalaitteesta.

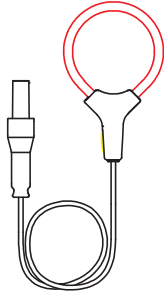
MiniFlex® MA193		
Nimellisaralue	100/400/2 000/10 000 AAC	
Mittausalue	50 mA ... 10 000 AAC	
Virtapihtilenkin max. halkaisija	Pituus = 250 mm; Ø = 70 mm Pituus = 350 mm; Ø = 100 mm	
Johtimen sijainnin vaikutus	≤ 2,5 %	
Viereisen, AC-virrallisen johtimen vaikutus	> 40 dB tyypillisesti, 50/60 Hz:ssä, johtimelle, joka on kosketuksissa virtapihdin kanssa ja > 33 dB lähellä kiinnitysmekanismia	
Turvallisuus	IEC/EN 61010-2-032 tai BS EN 61010-2-032, saastuttamisaste 2, 600 V CAT IV, 1000 V CAT III	

Taulukko 13

Huomio: Nimellisaralueen < 0,05 %:n virrat nollataan.
Nimellisaralueet pienennetään 50/200/1 000/5 000 AAC 400 Hz:ssä.

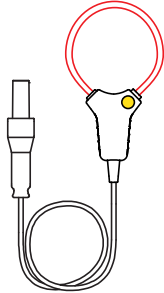
MiniFlex® MA194		
Nimellisaralue	100/400/2 000/10 000 AAC (1000 mm :n mallille)	
Mittausalue	200 mA ... 10 000 AAC	
Virtapihtilenkin max. halkaisija	Pituus = 250 mm; Ø = 70 mm Pituus = 350 mm; Ø = 100 mm Pituus = 1 000 mm; Ø = 320 mm	
Johtimen sijainnin vaikutus	≤ 2,5 %	
Viereisen, AC-virrallisen johtimen vaikutus	> 40 dB tyypillisesti, 50/60 Hz:ssä, johtimelle, joka on kosketuksissa virtapihdin kanssa ja > 33 dB lähellä kiinnitysmekanismia	
Turvallisuus	IEC/EN 61010-2-032 tai BS EN 61010-2-032, saastuttamisaste 2, 600 V CAT IV, 1000 V CAT III	

Taulukko 14

Huomio: Nimellisaralueen < 0,05 %:n virrat nollataan.
Nimellisaralueet pienennetään 50/200/1 000/5 000 AAC 400 Hz:ssä.

b) PAC93-pihdit

Huomio: Teholaskelmat nollataan, kun virta on nollattu.

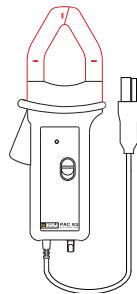
PAC93-pihdit		
Nimellisaralue	1000 AAC, 1400 ADC max	
Mittausalue	1 ... 1000 AAC, 1 ... 1300 APEAK AC+DC	
Virtapihdin leukojen max. halkaisija	Yksi 42 mm:n tai kaksi 25,4 mm:n johdinta tai kaksi 50 x 5 mm:n kokoojakiskoa	
Johtimen sijainnin vaikutus	< 0,5%, DC 440 Hz:ssä	
Viereisen, AC-virrallisen johtimen vaikutus	> 40 dB tyypillisesti, 50/60 Hz:ssä	
Turvallisuus	IEC/EN 61010-2-032 tai BS EN 61010-2-032, saastuttamisaste 2, 300 V CAT IV, 600 V CAT III	

Taulukko 15

Huomio: < 1 AAC/DC -virrat näytetään nollana vaihtovirtaverkoissa

c) C193-pihdit

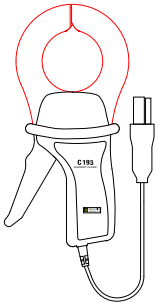
C193-pihdit		
Nimellisarvo	1000 AAC, $f \leq 1$ kHz	
Mittausalue	0,5 A ... 1200 AAC max (I >1000 A enintään 5 minuutin ajan)	
Virtapihdin leukojen max. halkaisija	52 mm	
Johtimen sijainnin vaikutus	< 0,1%, DC 440 Hz:ssä	
Viereisen, AC-virrallisen johtimen vaikutus	> 40 dB tyypillisesti, 50/60 Hz:ssä	
Turvallisuus	IEC/EN 61010-2-032 tai BS EN 61010-2-032, saastuttamisaste 2, 600 V CAT IV, 1000 V CAT III	

Taulukko 16

Huomio: < 0,5 A:n virrat näytetään nollassa

d) AmpFlex® A193

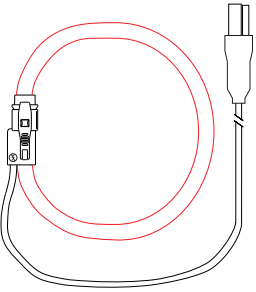
AmpFlex® A193		
Nimellisarvo	100/400/2 000/10 000 AAC	
Mittausalue	0,05 - 12 000 AAC	
Virtapihdinleikin max. halkaisija	Pituus = 450 mm; $\varnothing = 120$ mm Pituus = 800 mm; $\varnothing = 235$ mm	
Johtimen sijainnin vaikutus	≤ 2 % mikä tahansa sijainti ja ≤ 4 % lähellä kiinnitysmekanismia	
Viereisen, AC-virrallisen johtimen vaikutus	> 40 dB mikä tahansa sijainti ja > 33 dB lähellä kiinnitysmekanismia	
Turvallisuus	IEC/EN 61010-2-032 tai BS EN 61010-2-032, saastuttamisaste 2, 600 V CAT IV, 1000 V CAT III	

Taulukko 17

Huomio: Nimellisarvoon < 0,05 %:n virrat nollassa.
Nimellisarvot pienennetään 50/200/1 000/5000 AAC 400 Hz:ssä.

e) MN93-pihdit

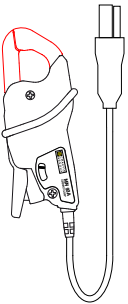
MN93-pihdit		
Nimellisarvo	200 AAC, $f \leq 10$ kHz:lle	
Mittausalue	0,5 ... 240 AAC max (I >200 A ei pysyvä)	
Virtapihdin leukojen max. halkaisija	20 mm	
Johtimen sijainnin vaikutus	< 0,5%, 50/60 Hz:ssä	
Viereisen, AC-virrallisen johtimen vaikutus	> 35 dB tyypillisesti, 50/60 Hz:ssä	
Turvallisuus	IEC/EN 61010-2-032 tai BS EN 61010-2-032, saastuttamisaste 2, 300 V CAT IV, 600 V CAT III	

Taulukko 18

Huomio: < 100 mA:n virrat nollassa.

f) MN93A-pihdit

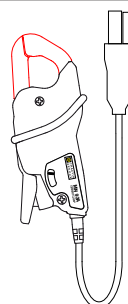
MN93A-pihdit		
Nimellisarvo	5 A ja 100 AAC	
Mittausalue	5 A:n alue: 0,01 - 6 AAC max; 100 A:n alue: 0,2 - 120 AAC max	
Virtapihdin leukojen max. halkaisija	20 mm	
Johtimen sijainnin vaikutus	< 0,5%, 50/60 Hz:ssä	
Viereisen, AC-virrallisen johtimen vaikutus	> 35 dB tyypillisesti, 50/60 Hz:ssä	
Turvallisuus	IEC/EN 61010-2-032 tai BS EN 61010-2-032, saastuttamisaste 2, 300 V CAT IV, 600 V CAT III	

Taulukko 19

MN93A:n 5 A:n alue on suunniteltu toimimaan toisiovirranmuuntajien kanssa.

Huomio: < 2,5 mA:n virrat × 5 A:n alueen muuntosuhde ja < 50 mA 100 A:n alueella nolataan.

g) MINI94-pihdit

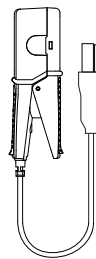
MINI94-pihdit		
Nimellisarvo	200 AAC	
Mittausalue	50 mA - 200 AAC	
Virtapihdin leukojen max. halkaisija	16 mm	
Johtimen sijainnin vaikutus	< 0,08%, 50/60 Hz:ssä	
Viereisen, AC-virrallisen johtimen vaikutus	> 45 dB tyypillisesti, 50/60 Hz:ssä	
Turvallisuus	IEC/EN 61010-2-032 tai BS EN 61010-2-032, saastuttamisaste 2, 300 V CAT IV, 600 V CAT III	

Taulukko 20

Huomio: < 50 mA:n virrat nolataan.

h) E3N-pihdit kanssa BNC-adapteri, E27-pihdit kanssa BNC-adapteri

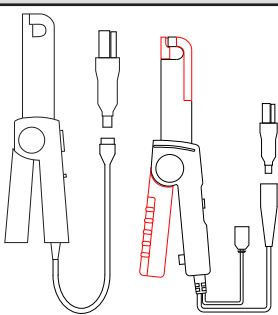
E3N-pihdit, E27-pihdit		
Nimellisarvo	10 AAC/DC, 100 AAC/DC	
Mittausalue	0,01 - 100 AAC/DC	
Virtapihdin leukojen max. halkaisija	11,8 mm	
Johtimen sijainnin vaikutus	< 0,5%	
Viereisen, AC-virrallisen johtimen vaikutus	> 33 dB tyypillisesti, DC 1 kHz:ssä	
Turvallisuus	IEC/EN 61010-2-032 tai BS EN 61010-2-032, saastuttamisaste 2, 300 V CAT IV, 600 V CAT III	

Taulukko 21

Huomio: < 50 mA:n virrat näytetään nollassa vaihtovirtaverkoissa.

i) J93-pihdit

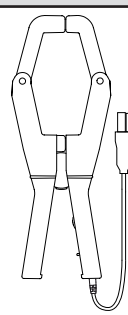
J93-pihdit		
Nimellisarvo	3500 AAC, 5000 Adc	
Mittausalue	50 - 3 500 AAC; 50 - 5 000 Adc	
Virtapihdin leukojen max. halkaisija	72 mm	
Johtimen sijainnin vaikutus	< ± 2%	
Viereisen, AC-virrallisen johtimen vaikutus	> 35 dB tyypillisesti, DC 2 kHz:ssä	
Turvallisuus	IIEC/EN 61010-2-032 tai BS EN 61010-2-032, saastuttamisaste 2, 600 V CAT IV, 1000 V CAT III	

Taulukko 22

Huomio: < 5 A:n virrat näytetään nollana vaihtovirtaverkoissa.

j) 5 A:n adapteri tai Essailec®

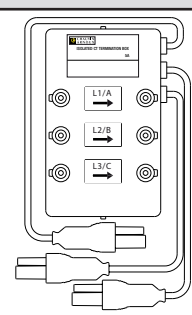
5 A:n adapteri tai Essailec®		
Nimellisarvo	5 AAC	
Mittausalue	0,005 - 6 AAC	
Muuntajatulosten määrä	3	
Turvallisuus	IEC/EN 61010-2-030 tai BS EN 61010-2-030, saastuttamisaste 2, 300 V CAT III	

Taulukko 23

Huomio: < 2,5 mA:n virrat näytetään nollana.

6.2.4.3. OMINAISEPÄVARMUUS



Virran ja vaiheen sisäinen epävarmuus tulee lisätä laitteen sisäiseen epävarmuuteen seuraaville suureille: teho, energia, tehokertoimet, $\tan \Phi$, jne.

Seuraavat ominaisuudet esitetään virtapihtien viiteolosuhteille:

Ominaisuudet 1 V Inom ulostulon omaaville virtapihdeille

Virtapihti	I nimellinen	Virta (RMS tai DC)	Ominais-epävarmuus 50/60 Hz:ssä	Ominais-epävarmuus, ϕ 50/60 Hz:ssä	Tyypillinen epävarmuus, ϕ 50/60 Hz:ssä	Tyypillinen epävarmuus, ϕ 400 Hz:ssä
Pihdit PAC93	1000 ADC	[1 A; 50 A[$\pm 1,5\% \pm 1 \text{ A}$	-	-	- 4,5°@ 100 A
		[50 A; 100 A[$\pm 1,5\% \pm 1 \text{ A}$	$\pm 2,5^\circ$	$\pm -0,9^\circ$	
		[100 A; 800 A[$\pm 2,5\%$	$\pm 2^\circ$	- 0,8°	
		[800 A; 1000 A[$\pm 4\%$		- 0,65°	
Pihdit C193	1000 AAC	[1 A; 50 A[$\pm 1\%$	-	-	+ 0,1°@ 1000 A
		[50 A; 100 A[$\pm 0,5\%$	$\pm 1^\circ$	+ 0,25°	
		[100 A; 1200 A[$\pm 0,3\%$	$\pm 0,7^\circ$	+ 0,2°	
Pihdit MN93	200 AAC	[0,5 A; 5 A[$\pm 3\% \pm 1 \text{ A}$	-	-	-
		[5 A; 40 A[$\pm 2,5\% \pm 1 \text{ A}$	$\pm 5^\circ$	+ 2°	- 1,5°@ 40 A
		[40 A; 100 A[$\pm 2\% \pm 1 \text{ A}$	$\pm 3^\circ$	+ 1,2°	- 0,8°@ 100 A
		[100 A; 240 A[$\pm 1\% + 1 \text{ A}$	$\pm 2,5^\circ$	$\pm 0,8^\circ$	- 1°@ 200 A
Pihdit MN93A	100 AAC	[200 mA; 5 A[$\pm 1\% \pm 2 \text{ mA}$	$\pm 4^\circ$	-	-
		[5 A; 120 A[$\pm 1\%$	$\pm 2,5^\circ$	+ 0,75°	- 0,5°@100 A
	5 AAC	[5 mA; 250 mA[$\pm 1,5\% \pm 0,1 \text{ mA}$	-	-	-
		[255 mA; 6 A[$\pm 1\%$	$\pm 5^\circ$	+ 1,7°	- 0,5°@ 5 A
Pihdit E3N, E27	100 AAC/DC	[5 A; 40 A[$\pm 4\% \pm 50 \text{ mA}$	$\pm 1^\circ$	-	-
		[40 A; 100 A[$\pm 15\%$	$\pm 1^\circ$	-	-
	10 AAC/DC	[50 mA; 10 A[$\pm 3\% \pm 50 \text{ mA}$	$\pm 1,5^\circ$	-	-
Pihdit MINI94	200 AAC	[0,05 A; 10 A]	$\pm 0,2\% \pm 20 \text{ mA}$	$\pm 1^\circ$	$\pm 0,2^\circ$	-
		[10 A; 240 A]		$\pm 0,2^\circ$	$\pm 0,1^\circ$	-
Pihdit J93	3500 AAC 5000 ADC	[50 A; 100 A[$\pm 2\% \pm 2,5 \text{ A}$	$\pm 4^\circ$	-	-
		[100 A; 500 A[$\pm 1,5\% \pm 2,5 \text{ A}$	$\pm 2^\circ$	-	-
		[500 A; 3500 A[$\pm 1\%$	$\pm 1,5^\circ$	-	-
]3500 ADC; 5000 ADC[$\pm 1\%$	-	-	-
Adapteri 5A/ Essalec®	5 AAC	[5 mA; 250 mA[$\pm 0,5\% \pm 2 \text{ mA}$	$\pm 0,5^\circ$	-	-
		[250 mA; 6 A[$\pm 0,5\% \pm 1 \text{ mA}$	$\pm 0,5^\circ$		

Taulukko 24

AmpFlex® ja MiniFlex®-virtapihtien ominaisuudet.

Virtapihti	I nimellinen	Virta (RMS tai DC)	Ominais-epävarmuus 50/60 Hz	Ominais-epävarmuus 400 Hz:ssä	Sisäinen epävarmuus, ϕ 50/60 Hz:ssä	Tyypillinen epävarmuus, ϕ 400 Hz:ssä
AmpFlex® A193	100 AAC	[200 mA; 5 A]	± 1,2 % ± 50 mA	± 2 % ± 0,1 A	-	-
		[5 A; 120 A] *	± 1,2 % ± 50 mA	± 2 % ± 0,1 A	± 0,5°	- 0,5°
	400 AAC	[0 8 A; 20 A]	± 1,2 % ± 0,2 A	± 2 % ± 0,4 A	-	-
		[20 A; 500 A] *	± 1,2 % ± 0,2 A	± 2 % ± 0,4 A	± 0,5°	- 0,5°
	2000 AAC	[4 A; 100 A]	± 1,2 % ± 1 A	± 2 % ± 2 A	-	-
		[100 A; 2 400 A] *	± 1,2 % ± 1 A	± 2 % ± 2 A	± 0,5°	- 0,5°
10 000 AAC	[20 A; 500 A]	± 1,2 % ± 5 A	± 2 % ± 10 A	-	-	
	[500 A; 12 000 A] *	± 1,2 % ± 5 A	± 2 % ± 10 A	± 0,5°	- 0,5°	
MiniFlex® MA193 MA194	100 AAC	[200 mA; 5 A]	± 1 % ± 50 mA	± 2 % ± 0,1 A	-	-
		[5 A; 120 A] *	± 1 % ± 50 mA	± 2 % ± 0,1 A	± 0,5°	- 0,5°
	400 AAC	[0 8 A; 20 A]	± 1 % ± 0,2 A	± 2 % ± 0,4 A	-	-
		[20 A; 500 A] *	± 1 % ± 0,2 A	± 2 % ± 0,4 A	± 0,5°	- 0,5°
	2000 AAC	[4 A; 100 A]	± 1 % ± 1 A	± 2 % ± 2 A	-	-
		[100 A; 2 400 A] *	± 1 % ± 1 A	± 2 % ± 2 A	± 0,5°	- 0,5°
10 000 AAC (MA194) ¹	[20 A; 500 A]	± 1,2 % ± 5 A	± 2 % ± 10 A	-	-	
	[500 A; 12 000 A] *	± 1,2 % ± 5 A	± 2 % ± 10 A	± 0,5°	- 0,5°	

Taulukko 25

1: Edellyttäen että johtimen ympäri voidaan asettaa virtapihti.

 Nimellisarvot on jaettu 8 - 400 Hz:ssä (*).

AmpFlex®- ja MiniFlex®-laitteiden rajoitukset

Kuten kaikkien Rogowski-anturien kohdalla AmpFlex®- ja MiniFlex®-laitteiden lähtöjännite on suhteessa taajuuteen. Korkea virran taajuus voi saturoida laitteiden tulovirran.

Saturaation välttämiseksi on noudatettava seuraavaa ehtoa:

$$\sum_{n=1}^{n=\infty} [n \cdot I_n] < I_{nom}$$

Jossa I_{nom} virta-anturin alue
 n harmoninen alue
 I_n virran arvo harmoniselle alueella n

Esimerkiksi tulovirran vaihtosähkön ohjaimen virta-alueen tulee olla 5 kertaa pienempi kuin vallitun laitteen virta-alue.

Tämä vaatimus ei ota huomioon kaistanleveysrajoitusta, mikä voi aiheuttaa muita virheitä.

6.3. KOMMUNIKOINTI

6.3.1. BLUETOOTH

Bluetooth 2.1

Luokka 1 (jopa 100 metrin etäisyydellä näköyhteydestä).

Ulostulon nimellisteho: +15 dBm.

Nimellisherkkyyks: -82 dBm.

Taso: 115,2 kbits/s.

6.3.2. USB

B-tyypin liitäntä

USB 2

6.3.3. LÄHIVERKKO (ETHERNET)

RJ 45 -liitäntä 2 LED-merkkivalolla

Ethernet 100 Base T

6.3.4. WI-FI (PEL104)

2,4 GHz taajuus IEEE 802.11 B / G / N-radio

TX-teho: +17 dBm

Herkkyys RX: -97 dBm

Läpivirtaus: 72,2 MB / s

Turvallisuus: WPA / WPA2

Access Point (AP) : jopa viisi asiakasta

6.3.5. 3G-UMTS/GPRS (PEL104)

Eurooppa, USA ja Kiina

UMTS / HSPA 800/850/900/1700/1900/2100 MHz

(Kaistat VI, V, VIII, IV, II, I)

3GPP Julkaisu 7

GSM GSM 850/900/1800/1900 MHz

3GPP Julkaisu 7

PBCCH tuki

GPRS luokka 12, CS1-CS4 - jopa 86,5 kb/s

EDGE luokka 12, MCS1-9 - jopa 236,8 kb/s

6.4. KÄYTTÖJÄNNITE

Verkköjännitteen syöttö

- Toiminta-alue: [110 V -10% ; 230 V +10 %] @ 50, 60 tai 400 Hz:ssä
- Maksimiteho: 30 VA.

Akun suorituskyky

- Tyyppi: Ladattava NiMH-akku.
- Latausaika: Noin 5 h.
- Latauslämpötila: 10 - 40°C.



Laitteen ollessa kytkettynä pois päältä, pysyy sisäinen kello toiminnassa yli 2 viikkoa

Autonomia

- Tyypillisesti 30 min ilman Bluetooth, Wi-Fi tai 3G.

6.5. YMPÄRISTÖOLOSUHTEET

- Käytetään sisätiloissa.
- **Korkeus**
 - Käytössä: 0 - 2 000 m.
 - Käyttämättömänä: 0 - 10 000 m.
- **Lämpötila ja suhteellinen kosteus**

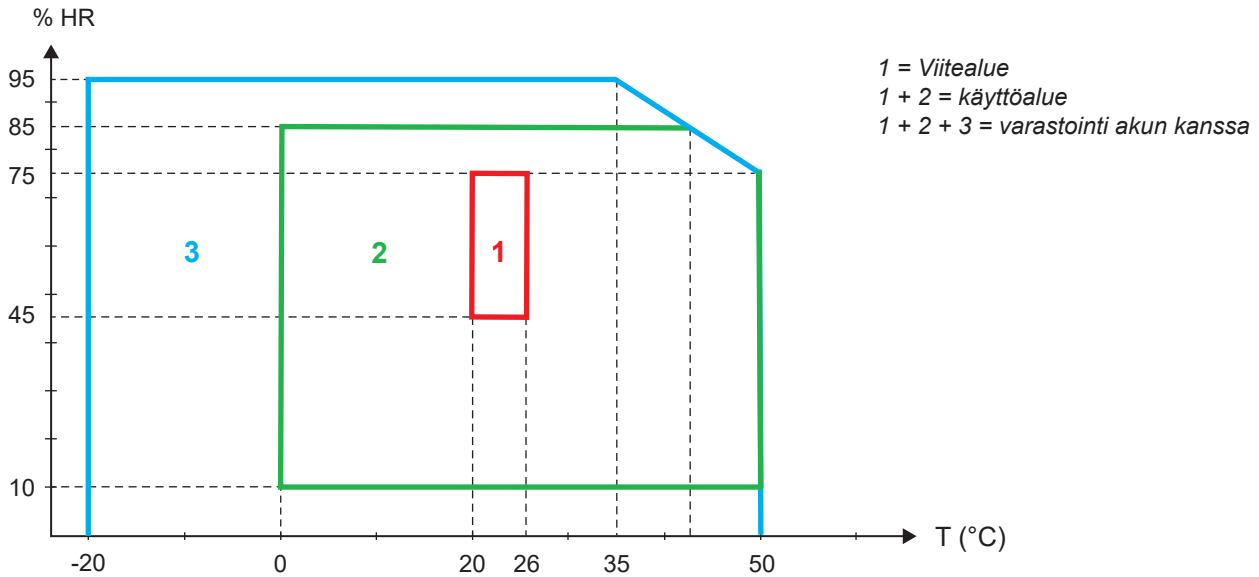

Kuva 38

6.6. MEKAANISET OMINAISUUDET

- **Mitat:** 256 × 125 × 37 mm.
- **Paino:** < 1 kg.
- **Pudotuskoe:** 1 m pahimmissa asennossa ilman pysyvää mekaanista vauriota tai toimintahäiriötä.
- **Kotelointiluokat:** kotelon läpi (IP koodi) IEC 60529 normin mukaan, IP 54 ei käytössä/tulot pois lukien.
IP 54 kun laite ei ole kytkettynä
IP20 kun laite on kytketty

6.7. SÄHKÖTURVALLISUUS

Laitteet vastaavat normeja IEC/EN 61010-2-030 tai BS EN 61010-2-030:

- Mittaustulot ja kotelo: 600 V mittauskategoria IV / 1 000 V mittauskategoria III, saastumisaste 2
- Virransyöttö: 300 V ylijännitekategoria III (PEL102, PEL103), 600 V ylijännitekategoria III (PEL104), saastumisaste 2

PEL102 ja PEL103:



Conforms to UL Std. UL 61010-1
Conforms to UL Std. UL 61010-2-030
Cert. to CAN/CSA Std. C22.2 No. 61010-1-12
Cert. to CSA Std. C22.2#61010-2-030

Virtapihdit, katso § 6.2.4.

Virtapihdit ovat IEC/EN 61010-2-032 tai BS EN 61010-2-032 normin mukaiset.

Mittausjohdot ja hauenleuat ovat IEC/EN 61010-031 tai BS EN 61010-031 normin mukaiset.

6.8. SÄHKÖMAGNEETTINEN YHTEENSOPIVUUS

Päästöt ja immunitaatti teollisuusympäristössä IEC/EN 61326-1 tai BS EN 61326-1 normin mukaisesti.

AmpFlex® och MiniFlex® -virtapihdeillä tyypillinen mittaasepävarmuus on 0,5 % asteikolla, jossa maksimiarvo on 5 A.

6.9. RADIOSÄTEILY

Laitteet ovat yhteensopivia RED-direktiivin 2014/53/EU ja FCC-asetusten kanssa:n kanssa.

https://www.chauvin-arnoux.com/COM/CA/doc/Declaration_of_conformity_PEL102.pdf

https://www.chauvin-arnoux.com/COM/CA/doc/Declaration_of_conformity_PEL103.pdf

https://www.chauvin-arnoux.com/COM/CA/doc/Declaration_of_conformity_PEL104.pdf

	FCC-sertifikaatti
Bluetooth	FCC QOQWT11u
Wi-Fi (PEL104)	FCC QOQWF121
3G (PEL104)	FCC XPY-LISAU200

6.10. MUISTIKORTTI

PEL hyväksyy FAT32-formatoidun SD-, SDHC- ja SDXC-kortin jopa 32 GB:n muistikapasiteetilla. SDXC-muistikortit tulee formatoida laitteen sisällä.

Tiedostonsiirtojen määrä: 1000.

Ison tiedoston siirtäminen voi kestää kauan. Lisäksi, joillakin tietokoneilla voi olla vaikeuksia prosessoida isoja tiedostoja ja las-kentataulukot hyväksyvät vain tietyn määrän tietoa.

Suosittellemme SD-kortin muistin optimoimista tallentamalla ainoastaan tarvittavat mittaukset. Esimerkiksi, 5 päivän tallennus, 15 min keräymäjaksolla, sis. "1 s":n tiedot sekä harmoniset yliaallot 3-vaihe 4-johdin -verkostossa vie n. 530 MB. Mikäli harmonisten yliaaltojen mittaaminen ei ole tarpeen (kyseinen mittaus poissa käytöstä), vie sama mittaus n. 67 MB.

2 GB:n muistikortille tallennettavien tallenteiden maksimikestot:

- 7 päivää, 1 min keräymäjaksolla, sis. "1 s":n tiedot sekä harmoniset yliaallot;
- 1 kuukausi, 1 min keräymäjaksolla, sis. "1 s":n tiedot, mutta ei harmonisia yliaaltoja;
- 1 vuosi, 1 min keräymäjaksolla.

Älä ylitä 32 tallennusta/SD-kortti.

Pitkille mittauksille (yli viikon) tai harmonisia yliaaltoja sisältäville mittauksille, käytä 4 tai ylempään luokkaan kuuluvia SDHC-kortteja.

Älä käytä Bluetooth, Wi-Fi tai 3G-UMTS/GPRS -yhteyttä isojen tiedostojen siirtämiseen: tiedostojen siirtämisessä kestää liian kauan. Mikäli mikään muu yhteys ei ole käytössä, pienennä tallenteen kokoa poistamalla "1 s":n tiedot sekä harmoniset yliaallot. Tämä toimenpide pienentää 30 päivää kestävä tallennuksen 2,5 MB:n kokoiseksi.

Toisaalta, tiedostojen siirto USB:n tai Ethernet-yhteyden kautta voidaan hyväksyä, riippuen tallennuksen pituudesta ja siirtonopeudesta. Nopeampaan tiedostojensiirtoon, käytä SD-kortti/USB-adapteria.

7. HUOLTO



Osien vaihto tulee suorittaa koulutetun ja valtuutetun henkilöstön puolesta. Kaikenlaiset asiattomat korjaustoimenpiteet ja osien vaihdot ”vastaaviin” voivat heikentää huomattavasti laitteen käyttöturvallisuutta.

7.1. PUHDISTUS



Sammuta laite ja irrota tämä verkkojännitteestä.

Käytä laitteen puhdistuksessa saippuvedellä kostutettua puhdistusliinaa. Huuhtelee kostealla liinalla ja kuivaa nopeasti kuivalla liinalla tai ilmapuhaltimen avulla. Älä käytä puhdistuksessa alkoholia, liuottimia tai hiilivetyjä

Älä käytä laitetta, mikäli tulot tai näppäimistö ovat märkiä. Kuivaa laite ennen käyttöä.

Virtapihdit:

- Varmista, että mikään vieras esine ei estä virtapihtien lukitusmekanismin toimintaa.
- Pidä pihtien leuat mahdollisimmat puhtaina. Älä roiski vettä suoraan pihdeille.

7.2. AKKU

Laite on varustettu NiMH-akulla. Tämä teknologia tarjoaa lukuisia etuja:

- Pitkä käyttöikä, pienikokoinen ja kevyt.
- Huomattavasti alennettu muisti-ilmiö: akun lataaminen onnistuu vaikka tämä ei olisi täysin tyhjä.
- Ympäristöystävällinen: ei sisällä saastuttavia aineita, kuten lyijyä tai kadmiumia, voimassa olevien määräysten mukaisesti.

Akku voi olla tyhjentynyt kokonaan pitkän varastoinnin jälkeen. Tässä tapauksessa akku on ladattava kokonaan uudestaan. Laite ei välttämättä toimi koko latausprosessin ajan. Kokonaan tyhjentyneen akun täyteen lataaminen voi kestää useita tunteja.



Tässä tapauksessa on tehtävä 5 lataus/tyhjennys sykliä, jotta akku saa takaisin 95 % kapasiteetistaan.

Akun käytön optimoimiseksi ja sen eliniän pidentämiseksi:

- Lataa laitetta lämpötilan ollessa 10 °C - 40 °C.
- Noudata annettuja käyttöolosuhteita.
- Noudata annettuja varastointiolosuhteita.

7.3. OHJELMIEN PÄIVITYS

Chauvin Arnoux pyrkii jatkuvasti tarjoamaan parasta palvelua koskien laitteiden suorituskykyä sekä teknistä kehitystä. Laitteen sisäinen ohjelma (firmware) sekä konfigurointiohjelma (PEL Transfer) ovat näin ollen aina päivitettävissä viimeisimpään versioon.

7.3.1. PÄIVITÄ FIRMWARE

Kun yksikkö on kytkettynä PEL Transfer-ohjelmaan, saat ilmoituksen saatavilla olevista ohjelmapäivityksistä.

Firmwaren päivittämiseksi:

- Kytke yksikkö tietokoneeseen USB-yhteyden avulla.
 - Käynnistä päivitys.
-



Sisäänrakennetun ohjelman päivittäminen voi poistaa tehdyt laiteasetukset sekä laitteelle tallennetut tiedostot. Tallenna varmuuden vuoksi laitteella olevat mittaustiedostot PC:lle ennen laitteen päivittämistä.

7.3.2. PEL TRANSFER -OHJELMAN PÄIVITYS

PEL Transfer-ohjelma tarkistaa käynnistämisen yhteydessä ohjelman versiotiedot. Mikäli sinulla ei ole käytössä viimeisintä ohjelmaversiota, ehdottaa laite viimeisimmän version asentamista.

Päivitykset ovat myös saatavilla kotisivujemme kautta:

www.chauvin-arnoux.com

Siirry **Support**-valikkoon ja etsi hakusanoilla **PEL102, PEL103 tai PEL104**.

8. TAKUU

Takuu on voimassa **24 kuukautta** ostopäivästä, jos ei muuta mainita. Ote yleisistä myyntiehdostamme on saatavilla verkkosivustollamme.

www.group.chauvin-arnoux.com/en/general-terms-of-sale

Takuu ei päde seuraavissa tapauksissa:

- Laitteen virheellinen käyttö tai käyttö yhteensopimattomien lisävarusteiden kanssa.
- Muutoksien tekeminen laitteeseen ilman erityistä lupaa valmistajan tekniseltä henkilöltä.
- Laitteen käsittelyminen henkilöiltä ilman valmistajan lupaa.
- Laitteen muokkaaminen sopivaksi käytettäväksi kohteissa, joihin laite ei alun perin ole suunniteltu (tai mitä ohjeissa ei mainita).
- Iskuista, pudotuksista tai tulvista aiheutuneet vahingot.

9. LIITTEET

9.1. MITTAUKSET

9.1.1. MÄÄRITELMÄ

Laskelmat tehdään normien IEC 61557-12 tai IEC 61000-4-30:n mukaisesti.

Päto- ja loistehon geometrinen esitys:

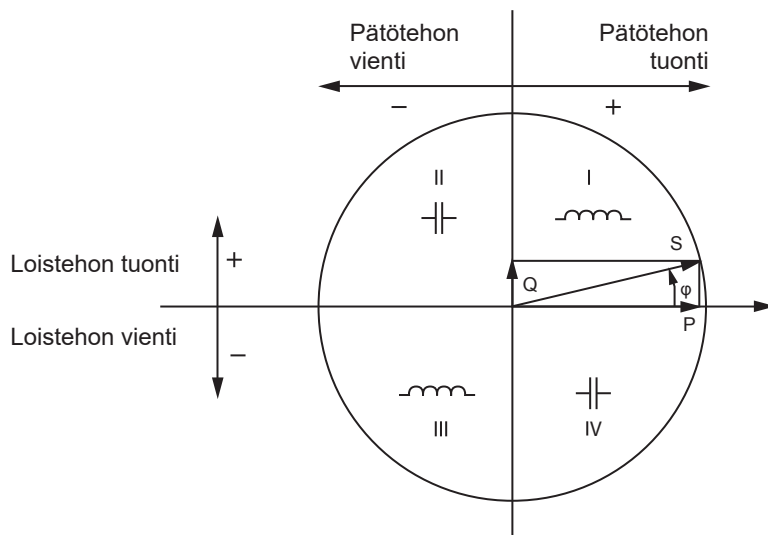

Kuva 39

Kaavakuvat IEC 60375 normin kohtien 12 ja 14 mukaisesti.

Kaavan viitteenä toimii virtavektori I (sijaitsee oikealla akselialueella).

Jännitevektorin (V) suunta vaihtelee φ -vaihekulman mukaan.

Jännitteen (V) ja virran (I) välisen vaihekulman (φ) oletetaan matemaattisessa mielessä olevan positiivinen (vastapäivään).

9.1.2. NÄYTTEENOTTO

9.1.2.1. NÄYTTEENOTTOJAKSO

Riippuu verkon taajuudesta: 50 Hz, 60 Hz tai 400 Hz.

Näytteenottojakso lasketaan joka sekunti.

- Verkon taajuus $f = 50$ Hz
 - Väliällä 42,5 ja 57,5 Hz ($50 \text{ Hz} \pm 15 \%$) näytteenottojakso on lukittu verkon taajuuteen. 128 näytettä on saatavilla jokaiselle jaksolle.
 - Alueen 42,5–57,5 Hz ulkopuolella näytteenottojakso on 128×50 Hz.
- Verkon taajuus $f = 60$ Hz
 - Väliällä 51 ja 69 Hz ($60 \text{ Hz} \pm 15 \%$) näytteenottojakso on lukittu verkon taajuuteen. 128 näytettä on saatavilla jokaiselle jaksolle.
 - Alueen 51-69 Hz ulkopuolella näytteenottojakso on 128×60 Hz.
- Verkon taajuus $f = 400$ Hz
 - Väliällä 340 ja 460 Hz ($400 \text{ Hz} \pm 15 \%$) näytteenottojakso on lukittu verkon taajuuteen. 16 näytettä on saatavilla jokaiselle jaksolle.
 - Alueen 340-460 Hz ulkopuolella näytteenottojakso on 16×400 Hz.

Puhtaan DC-mittausignaalin katsotaan olevan taajuusalueiden ulkopuolella. Näytteenottotaajuus on tuolloin esivalitun verkkotaajuuden mukainen 6,4 kHz ($50/400$ Hz) tai 7,68 kHz (60 Hz).

9.1.2.2. NÄYTTEENOTTOTAAJUUDEN LUKITUS

- Näytteenottotaajuus on oletusarvoisesti lukittu V1:lle.
- Jos V1 puuttuu, se pyrkii lukittumaan V2:lle, sitten V3:lle, I1:lle, I2:lle ja I3:lle.

9.1.2.3. AC/DC

PEL tekee AC- tai DC-mittauksia vaihto- ja tasavirtaverkoissa. Käyttäjä valitsee, mitataanko AC tai DC.

PEL ei mittaa AC + DC -arvoja.

9.1.2.4. NOLLAJOHTIMEN VIRRRAN MITTAUS

Jakeluverkon tyypistä riippuen, PEL laskee nollajohtimen virran.

9.1.2.5. "200 MS"-SUUREET (PEL104)

Laitte laskee seuraavat määrät 200 ms: n välein mittausten perusteella 10 jaksolla 50 Hz: llä, 12 jaksolla 60 Hz: llä ja 80 jaksolla 400 Hz: llä Taulukko 23 mukaisesti.

- "1 s" trendiarvoina
- Keräymä "kerätyille" trendiarvoille (katso § 9.1.2.6);

Kaikki "200 ms":n suureet tallennetaan SD-kortille mittauksen aikana.

9.1.2.6. "1 S"-SUUREET

Laitte laskee seuraavat suureet joka sekunti, § 9.2. mukaisesti.

"1 s":n suureita käytetään:

- Reaaliaikaisina arvoina
- "1 s" trendiarvoina
- Keräymä "kerätyille" trendiarvoille (katso § 9.1.2.7);
- Kerättyjen trendiarvojen min- ja max-arvojen määrittämiseen.

Kaikki "1 s":n suureet tallennetaan SD-kortille mittauksen aikana.

9.1.2.7. KERÄYMÄ

Kerätty suure on arvo, joka on laskettu määritetyille ajanjaksolle, Taulukko 27 määritettyjen kaavojen mukaisesti.

Keräymäjaksot alkavat aina tasatunnein/minutein. Keräymäjakso on sama kaikille suureille. Keräymäjaksoson pituudeksi voidaan valita: 1, 2, 3, 4, 5, 6, 10, 12, 15, 20, 30 ja 60 min.

Kaikki kerätyt suureet tallennetaan SD-kortille mittauksen aikana. Arvoja voidaan tarkastella PEL Transfer-ohjelmassa.

9.1.2.8. MIN JA MAX

Min- ja Max ovat määritetyn ajanjakson "1 s" suureiden minimi- ja maksimiarvoja. Nämä tallennetaan yhdessä Min- ja Max-arvojen päivämäärä- ja aikamerkintöjen kanssa (katso Taulukko 26). Joidenkin kerättyjen arvojen Max näkyy suoraan laitteen näytöllä.

9.1.2.9. ENERGIAN LASKENTA

Energia lasketaan joka sekunti.

Kokonaisenergia vastaa tallennusjakson energiantarvetta.

Osittaisenergia voidaan määrittää integraatiojakson aikana seuraavilla arvoilla: 1 h, 1 päivä, 1 viikko tai 1 kuukausi. Osittaisenergiaindeksi on käytettävissä ainoastaan reaaliajassa. Osittaisenergia-arvoja ei tallenneta.

Kokonaisenergia-arvot ovat kuitenkin saatavilla yhdessä tallennettujen mittaustiedostojen kanssa.

9.2. MITTAUSKAAVAT

PEL mittaa 128 näytettä sykliä kohden (400 Hz: lle: 16 näytettä) ja laskee jännitteen, virran ja pätötehon sykliä kohden.

PEL laskee sitten kokonaisarvon 10 jakson (50 Hz), 12 jakson (60 Hz) tai 80 jakson (400 Hz), (200 ms suureet) (PEL104), sitten 50 jakson (50 Hz), 60 jakson (60) välillä. Hz) tai 400 jaksoa (400 Hz), ("1 s" suureet).

Yksiköt	Kaavat	Kommentit
AC RMS jännite vaihe-nolla (V_L)	$V_L[1s] = \sqrt{\frac{1}{N} \times \sum_1^N v_L^2}$	$v_L = v_1, v_2$ tai v_3 perusnäyte. N = näytteiden määrä.
DC jännite (V_L)	$V_L[1s] = \frac{1}{N} \times \sum_1^N v_L$	$v_L = v_1, v_2$ tai v_3 perusnäyte. N = näytteiden määrä.
AC RMS jännite vaihe-vaihe (U_L)	$U_{ab}[1s] = \sqrt{\frac{1}{N} \times \sum_1^N u_{ab}^2}$	$ab = u_{12}, u_{23}$ tai u_{31} Perusnäyte. N = näytteiden lukumäärä.
AC RMS virta (I_L)	$I_L[1s] = \sqrt{\frac{1}{N} \times \sum_1^N i_L^2}$	$i_L = i_1, i_2$ tai i_3 perusnäyte. N = näytteiden määrä.
DC virta (I_L)	$I_L[1s] = \frac{1}{N} \times \sum_1^N i_L$	$i_L = i_1, i_2$ tai i_3 perusnäyte. N = näytteiden määrä.
Jännitteen huippukerroin (V-CF)	$V-CF[1s] = \frac{1}{5} \times \sum_1^5 CF_{VL}$	CF_{vL} on suhde huippuarvojen keskiarvojen ja RMS-arvon välillä 10/12-jaksoilla.
Virran huippukerroin (I-CF)	$I-CF[1s] = \frac{1}{5} \times \sum_1^5 CF_{IL}$	CF_{iL} on suhde huippuarvojen keskiarvojen ja RMS-arvon välillä 10/12-jaksoilla.
Epätasapaino (u_2) Ainoastaan reaaliajassa	$u_2[1s] = \sqrt{\frac{1 - \sqrt{3 - 6\beta}}{1 + \sqrt{3 - 6\beta}}}$	ja $\beta = \frac{U_1^4_{fund} + U_2^4_{fund} + U_3^4_{fund}}{(U_1^2_{fund} + U_2^2_{fund} + U_3^2_{fund})^2}$
Pätöteho (P_L)	$P_L[1s] = \frac{1}{N} \times \sum_1^N (v_L \times i_L)$	L = 1, 2 tai 3 perusnäyte N = näytteiden määrä $P_T[1s] = P_1[1s] + P_2[1s] + P_3[1s]$
Loisteho (Q_L) PEL102 tai PEL103	$Q_L[1s] = sign[1s] \times \sqrt{S_L^2[1s] - P_L^2[1s]}$	Loistehoon kuuluvat harmoniset yliaallot. "sign[1s]" on loistehon merkki.
	$Q_T[1s] = Q_1[1s] + Q_2[1s] + Q_3[1s]$	Laskettu kokonaisloisteho on $Q_T[1s]$ vektori.
Loisteho (Q_L) PEL104	$Q_L = V_{L-H1} \times I_{L-H1} \times \sin \varphi(I_{L-H1}, V_{L-H1})$ $Q_T = Q_1 + Q_2 + Q_3$	Loisteho ei sisällä harmonisia yliaaltoja. L = 1, 2 tai 3
Näennäisteho (S_L)	$S_L[1s] = V_L[1s] \times I_L[1s]$	Kokonaisnäennäisteho $S_T[1s]$ on aritmeettinen arvo.
Tehokerroin (PF_L)	$PF_L[1s] = \frac{P_L[1s]}{S_L[1s]}$	
Cos φ_L	$\cos(\varphi_L)[1s] = \frac{1}{5} \times \sum_1^5 \cos(\varphi_L)[10/12]$	Cos φ_L [10/12] on kosini perustaajuuden I-vaiheen ja vaihe-nolla jännitevaiheen V välinen erotus 10/12 sykliarvoille.
Tan Φ	$tg(\varphi)[1s] = \frac{1}{5} \times \sum_1^5 \frac{Q[10/12]}{P[10/12]}$	$Q[10/12]$ ja $P[10/12]$ ovat Q:n ja P:n ja 10/12 -jaksoja.
Peruskulmat (PEL104) $\varphi(I_L, V_L)$ $\varphi(I_L, I_M)$ $\varphi(I_M, V_M)$	FFT-laskenta	φ on perusvirran I_L ja -jännitteen V_L välinen vaihe-ero
AC perustaajuudellinen pätöteho (Pf_L) (PEL104)	$Pf_L = V_{L-H1} \times I_{L-H1} \times \cos \varphi(I_{L-H1}, V_{L-H1})$ $Pf_T = Pf_1 + Pf_2 + Pf_3$	L = 1, 2 tai 3

Yksiköt	Kaavat	Kommentit
AC perustaajuudellinen suora pätöteho (P ⁺) (PEL104)	$P^+ = 3 \times V^+ \times I^+ \times \cos\theta(I^+, V^+)$	
AC perustaajuudellinen näennäisteho (S _{fL}) (PEL104)	$Sf_L = V_{L-H1} \times I_{L-H1}$ $Sf_T = Sf_1 + Sf_2 + Sf_3$	L = 1, 2 tai 3
AC kulutettu pätöenergia (E _{p+})	$E_{p+} = \sum P_{T+x}$	
AC tuotettu pätöenergia (E _{p-})	$E_{p-} = (-1) \times \sum P_{T-x}$	
A loisenergia ensimmäisessä kvadrantissa (E _{Q1})	$E_{Q1} = \sum Q_{Tq1x}$	
AC loisenergia toisessa kvadrantissa (E _{Q2})	$E_{Q2} = \sum Q_{Tq2x}$	
AC loisenergia kolmannessa kvadrantissa (E _{Q3})	$E_{Q3} = (-1) \times \sum Q_{Tq3x}$	
AC loisenergia neljännessä kvadrantissa (E _{Q4})	$E_{Q4} = (-1) \times \sum Q_{Tq4x}$	
AC kulutettu näennäisenergia (E _{S+})	$E_{S+} = \sum S_{T+x}$	
AC tuotettu näennäisenergia (E _{S-})	$E_{S-} = \sum S_{T-x}$	
DC kulutettu energia (E _{Pdc+})	$E_{Pdc+} = \sum P_{Tdc+x}$	
DC kulutettu energia (E _{Pdc-})	$E_{Pdc-} = (-1) \times \sum P_{Tdc-x}$	
Kokonaissärökerroin vaihe-nolla jännitteelle THD_VL (%)	$THD_{V=100} \times \sqrt{\frac{(V_{eff}^2 - V_{H1}^2)}{V_{H1}^2}}$	THD lasketaan perustaajuuden prosenttiosuutena. VH1 on peruskomponentin arvo.
Kokonaissärökerroin vaihe-nolla jännitteelle THD_Uab (%)	$THD_{U=100} \times \sqrt{\frac{(U_{eff}^2 - U_{H1}^2)}{U_{H1}^2}}$	THD lasketaan perustaajuuden prosenttiosuutena. UH1 on peruskomponentin arvo.
Kokonaissärökerroin virralle THD_IL (%)	$THD_{I=100} \times \sqrt{\frac{(I_{eff}^2 - I_{H1}^2)}{I_{H1}^2}}$	THD lasketaan perustaajuuden prosenttiosuutena. IH1 on peruskomponentin arvo.

Taulukko 26

9.3. KERÄYMÄ

Kerätyt suureet lasketaan määritetyille ajanjaksolle seuraavien kaavojen mukaisesti, perustuen "1 s":n arvoihin. Keräymä voidaan laskea aritmeettisten tai neliöllisten keskiarvojen, tai muiden menetelmien avulla.

Yksiköt	Kaava
Jännite vaihe-nolla (V _L) (RMS)	$V_L[agg] = \sqrt{\frac{1}{N} \times \sum_{x=0}^{N-1} V_{L,x}^2 [1s]}$
Jännite vaihe-nolla (V _L) (DC)	$V_L[agg] = \frac{1}{N} \times \sum_{x=0}^{N-1} V_{L,x} [200ms]$
Jännite vaihe-nolla (U _{ab}) (RMS)	$U_{ab}[agg] = \sqrt{\frac{1}{N} \times \sum_{x=0}^{N-1} U_{ab,x}^2 [1s]}$ ab = 12, 23 tai 31

Yksiköt	Kaava
Virta (I_L) (RMS)	$I_L[agg] = \sqrt{\frac{1}{N} \times \sum_{x=0}^{N-1} I_{Lx}^2[1s]}$
Virta (I_L) (DC)	$I_L[agg] = \frac{1}{N} \times \sum_{x=0}^{N-1} I_{Lx}[200ms]$
Huippukerroin jännite ($V_C F_L$)	$CF_{VL}[agg] = \frac{1}{N} \times \sum_{x=0}^{N-1} CF_{VLx}[1s]$
Huippukerroin virta ($I_C F_L$)	$CF_{IL}[agg] = \frac{1}{N} \times \sum_{x=0}^{N-1} CF_{ILx}[1s]$
Epätasapaino (u_2)	$u_2[agg] = \frac{1}{N} \times \sum_{x=0}^{N-1} u_{2x}[1s]$
Taajuus (F)	$F[agg] = \frac{1}{N} \times \sum_{x=0}^{N-1} F_x[1s]$
Tuotettu pätöteho (P_{SL})	$P_{SL}[agg] = \frac{1}{N} \times \sum_{x=0}^{N-1} P_{SLx}[1s]$
Kulutettu pätöteho (P_{LL})	$P_{LL}[agg] = \frac{1}{N} \times \sum_{x=0}^{N-1} P_{LLx}[1s]$
Tuotettu loisteho (Q_{SL})	$Q_{SL}[agg] = \frac{1}{N} \times \sum_{x=0}^{N-1} Q_{SLx}[1s]$
Kulutettu loisteho (Q_{LL})	$Q_{LL}[agg] = \frac{1}{N} \times \sum_{x=0}^{N-1} Q_{LLx}[1s]$
Näennäisteho (S_L)	$S_L[agg] = \frac{1}{N} \times \sum_{x=0}^{N-1} S_{Lx}[1s]$
Ei aktiivinen teho (N_L) PEL104	$N_L[agg] = \sqrt{S_L[agg]^2 - P_L[agg]^2}$ L = 1, 2, 3 tai T
Säröteho (D_L) PEL104	$D_L[agg] = \sqrt{N_L[agg]^2 - Q_L[agg]^2}$ L = 1, 2, 3 tai T
Tehokerroin, tuotettu (PF_{SL}) ja siihen liittyvä kvadrantti	$PF_{SL}[agg] = \frac{1}{N} \times \sum_{x=0}^{N-1} PF_{SLx}[1s]$
Tehokerroin, kulutettu (PF_{LL}) ja siihen liittyvä kvadrantti	$PF_{LL}[agg] = \frac{1}{N} \times \sum_{x=0}^{N-1} PF_{LLx}[1s]$
Kosini, tuotettu (φ_L) _S ja siihen liittyvä kvadrantti	$\text{Cos}(\varphi_L)_S[agg] = \frac{1}{N} \times \sum_{x=0}^{N-1} \text{Cos}(\varphi_L)_{Sx}[1s]$
Kosini, kulutettu (φ_L) _L ja siihen liittyvä kvadrantti	$\text{Cos}(\varphi_L)_L[agg] = \frac{1}{N} \times \sum_{x=0}^{N-1} \text{Cos}(\varphi_L)_{Lx}[1s]$
Tan Φ_S tuotettu	$\text{Tan}(\varphi)_S[agg] = \frac{1}{N} \times \sum_{x=0}^{N-1} \text{Tan}(\varphi)_{Sx}[1s]$
Tan Φ_L kulutettu	$\text{Tan}(\varphi)_L[agg] = \frac{1}{N} \times \sum_{x=0}^{N-1} \text{Tan}(\varphi)_{Lx}[1s]$
Vaihe-nolla -jännitteen kokonaissärö THD_V _L (%)	$THD_{V_L}[agg] = \frac{1}{N} \times \sum_{x=0}^{N-1} THD_{V_Lx}[1s]$

Yksiköt	Kaava
Vaihe-vaihe -jännitteen kokonaissärö THD _{U_{ab}} (%)	$THD_{U_{ab}}[agg] = \frac{1}{N} \times \sum_{x=0}^{N-1} THD_{U_{abx}}[1s]$
Virran harmoninen vääristymä THD _{I_L} (%)	$THD_{I_L}[agg] = \frac{1}{N} \times \sum_{x=0}^{N-1} THD_{I_k} [1s]$

Taulukko 27

Huomautus: N on "1 s"-arvojen määrä valitulle keräymäajaksolle (1, 2, 3, 4, 5, 6, 10, 12, 15, 20, 30 tai 60 minuuttia).

9.4. TUETUT KYTKENTÄTAVAT

Seuraavat jakeluverkot tulevat kyseeseen:

- V1, V2, V3 ovat mitatun laitteiston vaihe-nolla -jännitteitä. [V1=VL1-N ; V2=VL2-N ; V3=VL3-N].
- Pienellä kirjoitetut arvot v1, v2, v3 vastaavat näytteen arvoja.
- U1, U2, U3 vastaavat jännitettä mitatun laitteiston vaiheiden välillä.
- Pienellä kirjoitetut arvot [u12 = v1-v2 ; u23= v2-v3 ; u31=v3-v1] vastaavat näytteen arvoja.
- I1, I2, I3 vastaavat virtaa, joka kiertää mitatun laitteiston vaihejohtimissa.
- Pienellä kirjoitetut i1, i2, i3 vastaavat näytteen arvoja.

Kytkentätapa	Lyhenne	Vaihe-järjestys	Kommentteja	Viitearvot
Yksivaiheinen (1-vaihe 2-johdin)	1P-2W	Ei	Jännitteenmittaukset suoritetaan välille L1 ja N. Virranmittaukset suoritetaan johtimelle L1.	katso § 4.1.1
Kaksivaiheinen (jaettu vaihe, 1-vaihe 3-johdin)	1P-3W	Ei	Jännitteenmittaukset suoritetaan välille L1, L2 ja N. Virranmittaukset suoritetaan johtimille L1 ja L2. Nollavirta lasketaan: i _N = i ₁ + i ₂	katso § 4.1.2
3-vaihe 3-johdin Δ [2 virtapihtiä]	3P-3WΔ2	Kyllä	Tehomittausmenetelmä perustuu 3-wattimittarimenetelmään virtuaalinollalla. Jännitteenmittaukset suoritetaan välille L1, L2 ja L3. Virranmittaukset suoritetaan johtimille L1 ja L3. I2 virta lasketaan (virtapihtejä ei ole kytketty L2 johtimeen): i ₂ = -i ₁ -i ₃ Nolla ei ole käytettävissä virran ja jännitteen mittaukseen.	katso § 4.1.3.1
3-vaihe 3-johdin Δ avoin [2 virtapihtiä]	3P-3WO2			katso § 4.1.3.3
3-vaihe 3-johdin Y [2 virtapihtiä]	3P-3WY2			katso § 4.1.3.5
3-vaihe 3-johdin Δ [3 virtapihtiä]	3P-3WΔ3	Kyllä	Tehomittausmenetelmä perustuu 3-wattimittarimenetelmään virtuaalinollalla. Jännitteenmittaukset suoritetaan välille L1, L2 ja L3. Virranmittaukset suoritetaan johtimille L1, L2 ja L3. Nolla ei ole käytettävissä virran ja jännitteen mittaukseen.	katso § 4.1.3.2
3-vaihe 3-johdin Δ avoin [3 virtapihtiä]	3P-3WO3			katso § 4.1.3.4
3-vaihe 3-johdin Y [3 virtapihtiä]	3P-3WY3			katso § 4.1.3.6
3-vaihe 3-johdin Δ tasapainotettu	3P-3WΔB	Ei	Tehomittaus perustuu wattimittarimenetelmään. Jännitteenmittaukset suoritetaan välille L1 ja L2. Virranmittaukset suoritetaan johtimelle L3. U ₂₃ = U ₃₁ = U ₁₂ . I ₁ = I ₂ = I ₃	katso § 4.1.3.7
3-vaihe 4-johdin Y	3P-4WY	Kyllä	Tehomittaus perustuu 3-wattimittarimenetelmään nollalla. Jännitteenmittaukset suoritetaan välille L1, L2 ja L3. Virranmittaukset suoritetaan johtimille L1, L2 ja L3. Nollavirta lasketaan: i _N = i ₁ + i ₂ + i ₃ .	katso § 4.1.4.1

Kytkentätapa	Lyhenne	Vaihe-järjestys	Kommentteja	Viitearvot
3-vaihe 4-johdin Y tasapainotettu	3P-4WYB	Ei	Tehomittaus perustuu wattimittarimenetelmään. Jännitteenmittaukset suoritetaan välille L1 ja N. Virranmittaukset suoritetaan johtimelle L1. $V_1 = V_2 = V_3$ $U_{23} = U_{31} = U_{12} = V_1 \times \sqrt{3}$ $I_1 = I_2 = I_3$ $I_N = 3 \times I_1$	katso § 4.1.4.2
3-vaihe 3-johdin Y 2½	3P-4WY2	Kyllä	Tätä menetelmää kutsutaan 2½-elementtimenetelmäksi. Tehomittausmenetelmä perustuu 3-wattimittarimenetelmään virtuaalinollalla. Jännitteenmittaukset suoritetaan välille L1, L2 ja N. V2 lasketaan: $v_2 = -v_1 - v_3$, $u_{12} = 2v_1 + v_3$, $u_{23} = -v_1 - 2v_3$. V2:n oletetaan olevan tasapainoinen. Virranmittaukset suoritetaan johtimille L1, L2 ja L3. Nollavirta on laskettu: $i_N = i_1 + i_2 + i_3$.	katso § 4.1.4.3
3-vaihe 4-johdin Δ	3P-4WΔ	Ei	Tehomittaus perustuu 3-wattimittarimenetelmään nollalla, mutta ilman tehoon liittyviä tietoja. Jännitteenmittaukset suoritetaan välille L1, L2 ja L3. Virranmittaukset suoritetaan johtimille L1, L2 ja L3. Nollavirta lasketaan vain muuntajan haaralle: $i_N = i_1 + i_2$	katso § 4.1.5.1
3-vaihe 4-johdin Δ avoin	3P-4WO			katso § 4.1.5.2
DC 2-johdin	DC-2W	Ei	Jännitteenmittaukset suoritetaan välille L1 ja N. Virranmittaukset suoritetaan johtimelle L1.	katso § 4.1.6.1
DC 3-johdin	DC-3W	Ei	Jännitteenmittaukset suoritetaan välille L1, L2 ja N. Virranmittaukset suoritetaan johtimille L1 ja L2. Negatiivinen (paluu) virta lasketaan: $i_N = i_1 + i_2$	katso § 4.1.6.2
DC 4-johdin	DC-4W	Ei	Jännitteenmittaukset suoritetaan välille L1, L2 ja N. Virranmittaukset suoritetaan johtimille L1, L2 ja L3. Negatiivinen virta (paluu) lasketaan: $i_N = i_1 + i_3$	katso § 4.1.6.3

Taulukko 28

9.5. SUURET JAKELUVERKKOJEN MUKAAN

= Kyllä = Ei

Suureet		1P-2W	1P-3W	3P-3WΔ2 3P-3WO2 3P-3WY2	3P-3WΔ3 3P-3WO3 3P-3WY3	3P-3WΔB	3P-4WY	3P-4WYB	3P-4WY2	3P-4WΔ 3P-4WO	DC-2W	DC-3W	DC-4W
V ₁	AC RMS	●	●				●	●	●	●			
V ₂	AC RMS		●				●	● = V ₁	● ⁽¹⁰⁾	●			
V ₃	AC RMS						●	● = V ₁	●	●			
V ₁	DC										●	●	●
V ₂	DC											●	●
V ₃	DC												●
V ₁	AC + DC RMS	●	●				●	●	●	●			
V ₂	AC + DC RMS		●				●	● ⁽¹⁾	● ⁽¹⁰⁾	●			
V ₃	AC + DC RMS						●	● ⁽¹⁾	●	●			
U ₁₂	AC RMS		●	●	●	●	●	● ⁽¹⁾	● ⁽¹⁰⁾	●			
U ₂₃	AC RMS			●	●	● ⁽¹⁾	●	● ⁽¹⁾	● ⁽¹⁰⁾	●			

Suureet		1P-2W	1P-3W	3P-3W Δ 2 3P-3WO2 3P-3WY2	3P-3W Δ 3 3P-3WO3 3P-3WY3	3P-3W Δ B	3P-4WY	3P-4WYB	3P-4WY2	3P-4W Δ 3P-4WO	DC-2W	DC-3W	DC-4W
U_{31}	AC RMS			●	●	●(1)	●	●(1)	●	●			
I_1	AC RMS	●	●	●	●	●	●	●	●	●			
I_2	AC RMS		●	●(2)	●	●(1)	●	●(1)	●	●			
I_3	AC RMS			●	●	●(1)	●	●(1)	●	●			
I_N	AC RMS		●				●	●	●	●			
I_1	DC										●	●	●
I_2	DC											●	●
I_3	DC												●
I_N	DC											●	●
I_1	AC + DC RMS	●	●	●	●	●(1)	●	●	●	●			
I_2	AC + DC RMS		●	●(2)	●	●(1)	●	●(1)	●	●			
I_3	AC + DC RMS			●	●	●	●	●(1)	●	●			
I_N	AC + DC RMS		●				●	●	●	●			
V_{1-CF}		●	●				●	●	●	●			
V_{2-CF}			●				●	●(1)	●(10)	●			
V_{3-CF}							●	●(1)	●	●			
I_{1-CF}		●	●	●	●	●	●	●	●	●			
I_{2-CF}			●	●(2)	●	●(1)	●	●(1)	●	●			
I_{3-CF}				●	●	●(1)	●	●(1)	●	●			
$V_+^{(*)}$				●	●	●	●	●	●(10)				
$V_-^{(*)}$				●	●	●(4)	●	●(4)	●(10)				
$V_0^{(*)}$				●	●	●(4)	●	●(4)	●(10)				
$I_+^{(*)}$				●	●	●	●	●	●				
$I_-^{(*)}$				●	●	●(4)	●	●(4)	●				
$I_0^{(*)}$				●	●	●(4)	●	●(4)	●				
$u_0^{(*)}$				●	●	●(4)	●	●(4)	●(4)	●(3)			
$u_2^{(*)}$				●	●	●(4)	●	●(4)	●(4)	●(3)			
$i_0^{(*)}$				●	●	●(4)	●	●(4)	●	●(3)			
$i_2^{(*)}$				●	●	●(4)	●	●(4)	●	●(3)			
F		●	●	●	●	●	●	●	●	●			
P_1	AC	●	●				●	●	●	●			
P_2	AC		●				●	●(1)	●(10)	●			
P_3	AC						●	●(1)	●	●			
P_T	AC	●(7)	●	●	●	●	●	●(1)	●	●			
P_1	DC										●	●	●
P_2	DC											●	●
P_3	DC												●
P_T	DC										●(7)	●	●
P_1	AC+DC	●	●				●	●	●	●			
P_2	AC+DC		●				●	●(1)	●(10)	●			
P_3	AC+DC						●	●(1)	●	●			
P_T	AC+DC	●(7)	●	●	●	●	●	●(1)	●	●			
$Pf_1^{(*)}$		●	●				●	●	●	●			
$Pf_2^{(*)}$			●				●	●(1)	●(10)	●			

Suureet		1P-2W	1P-3W	3P-3WΔ2 3P-3WO2 3P-3WY2	3P-3WΔ3 3P-3WO3 3P-3WY3	3P-3WΔB	3P-4WY	3P-4WYB	3P-4WY2	3P-4WΔ 3P-4WO	DC-2W	DC-3W	DC-4W
Pf ₃ ^(*)							●	●(1)	●	●			
Pf _T ^(*)		●(7)	●	●	●	●	●	●(1)	●	●			
P ₊ ^(*)				●	●	●	●	●(1)	●				
P _U ^(*)				●	●	●(4)	●	●(4)	●				
P _h ^(*)		●	●	●	●	●	●	●	●				
Q ₁		●	●				●	●	●	●			
Q ₂			●				●	●(1)	●(10)	●			
Q ₃							●	●(1)	●	●			
Q _T		●(7)	●	●	●	●	●	●(1)	●	●			
S ₁	AC	●	●				●	●	●	●			
S ₂	AC		●				●	●(1)	●(10)	●			
S ₃	AC						●	●(1)	●	●			
S _T	AC	●(7)	●	●	●	●	●	●(1)	●	●			
S ₁	AC+DC	●	●				●	●	●	●			
S ₂	AC+DC		●				●	●(1)	●(10)	●			
S ₃	AC+DC						●	●(1)	●	●			
S _T	AC+DC	●(7)	●	●	●	●	●	●(1)	●	●			
Sf ₁ ^(*)		●	●				●	●	●	●			
Sf ₂ ^(*)			●				●	●(1)	●(10)	●			
Sf ₃ ^(*)							●	●(1)	●	●			
Sf _T ^(*)		●(7)	●	●	●	●	●	●(1)	●	●			
N ₁ ^(*)	AC	●	●				●	●	●	●			
N ₂ ^(*)	AC		●				●	●(1)	●(10)	●			
N ₃ ^(*)	AC						●	●(1)	●	●			
N _T ^(*)	AC	●(7)	●	●	●	●	●	●(1)	●	●			
D ₁ ^(*)	AC	●	●				●	●	●	●			
D ₂ ^(*)	AC		●				●	●(1)	●(10)	●			
D ₃ ^(*)	AC						●	●(1)	●	●			
D _T ^(*)	AC	●(7)	●	●	●	●	●	●(1)	●	●			
PF ₁		●	●				●	●	●	●			
PF ₂			●				●	●(1)	●(10)	●			
PF ₃							●	●(1)	●	●			
PF _T		●(7)	●	●	●	●	●	●(1)	●	●			
Cos φ ₁		●	●				●	●	●	●			
Cos φ ₂			●				●	●(1)	●(10)	●			
Cos φ ₃							●	●(1)	●	●			
Cos φ _T		●(7)	●	●	●	●	●	●(1)	●	●			
Tan Φ		●	●	●	●	●(3)	●	●	●(10)	●			
V ₁ -Hi	i=1 50:ssä (6) %f	●	●				●	●	●	●			
V ₂ -Hi			●				●	●(1)	●(10)	●			
V ₃ -Hi							●	●(1)	●	●			
U ₁₂ -Hi	i=1 50:ssä (6) %f		●	●	●	●	●	●(1)	●(10)	●			
U ₂₃ -Hi				●	●	●(1)	●	●(1)	●(10)	●			
U ₃₁ -Hi					●	●	●(1)	●	●(1)	●	●		
I ₁ -Hi	i=1 50:ssä (6) %f	●	●	●	●	●	●	●	●	●			
I ₂ -Hi				●	●(2)	●	●(1)	●	●(1)	●	●		
I ₃ -Hi					●	●	●(1)	●	●(1)	●	●		
I _N -Hi				●(2)				●(2)	●(4)	●(2)	●(2)		

Suureet		1P-2W	1P-3W	3P-3W Δ 2 3P-3W Δ 3 3P-3W Δ B	3P-3W Δ 2 3P-3W Δ 3 3P-3W Δ B	3P-3W Δ B	3P-4WY	3P-4WYB	3P-4WY2	3P-4W Δ 3P-4W Δ O	DC-2W	DC-3W	DC-4W
V_1 -THD	%f	●	●				●	●	●	●			
V_2 -THD	%f		●				●	●(1)	●(10)	●			
V_3 -THD	%f						●	●(1)	●	●			
U_{12} -THD	%f		●	●	●	●	●	●(1)	●	●			
U_{23} -THD	%f			●	●	●(1)	●	●(1)	●	●			
U_{31} -THD	%f			●	●	●(1)	●	●(1)	●	●			
I_1 -THD	%f	●	●	●	●	●	●	●	●	●			
I_2 -THD	%f		●	●(2)	●	●(1)	●	●(1)	●	●			
I_3 -THD	%f			●	●	●(1)	●	●(1)	●	●			
I_N -THD	%f		●(2)				●(2)	●(4)	●(2)	●(2)			
Vaihe- järjestys	I			●	●	●	●		●	●			
	V			●	●	●	●		●	●			
	I, V	●	●	●	●	●	●	●	●	●			
$\varphi(V_2, V_1)$		●				●	●(9)						
$\varphi(V_3, V_2)$						●	●(9)						
$\varphi(V_1, V_3)$						●	●(9)	●	●				
$\varphi(U_{23}, U_{12})$				●	●	●(9)	●	●(9)		●			
$\varphi(U_{12}, U_{31})$				●	●	●(9)	●	●(9)		●			
$\varphi(U_{31}, U_{23})$				●	●	●(9)	●	●(9)		●			
$\varphi(I_2, I_1)$			●		●	●(9)	●	●(9)	●	●			
$\varphi(I_3, I_2)$					●	●(9)	●	●(9)	●	●			
$\varphi(I_1, I_3)$			●	●	●(9)	●	●(9)	●(9)	●	●			
$\varphi(I_1, V_1)$		●	●			●(8)	●	●	●	●			
$\varphi(I_2, V_2)$			●				●	●					
$\varphi(I_3, V_3)$							●	●	●	●			
E_{PT}	Lähde AC	●	●	●	●	●	●	●	●	●	●(5)	●(5)	●(5)
E_{PT}	Kuorma AC	●	●	●	●	●	●	●	●	●	●(5)	●(5)	●(5)
E_{QT}	Kvad 1	●	●	●	●	●	●	●	●	●	●(5)	●(5)	●(5)
E_{QT}	Kvad 2	●	●	●	●	●	●	●	●	●	●(5)	●(5)	●(5)
E_{QT}	Kvad 3	●	●	●	●	●	●	●	●	●	●(5)	●(5)	●(5)
E_{QT}	Kvad 4	●	●	●	●	●	●	●	●	●	●(5)	●(5)	●(5)
E_{ST}	Lähde	●	●	●	●	●	●	●	●	●	●(5)	●(5)	●(5)
E_{ST}	Kuorma	●	●	●	●	●	●	●	●	●	●(5)	●(5)	●(5)
E_{PT}	Lähde DC	●(5)	●(5)	●(5)	●(5)	●(5)	●(5)	●(5)	●(5)	●(5)	●	●	●
E_{PT}	Kuorma DC	●(5)	●(5)	●(5)	●(5)	●(5)	●(5)	●(5)	●(5)	●(5)	●	●	●

Taulukko 29

(*) PEL 104

(1) Ekstrapoloitu

(2) Laskettu

(3) Arvo ei merkitsevä

(4) Aina = 0

(5) AC+DC valittuna

(6) Sija 7 maksimi 400 Hz

(7) $P_1 = P_T$, $\varphi_1 = \varphi_T$, $S_1 = S_T$, $PF_1 = PF_T$, $\cos \varphi_1 = \cos \varphi_T$, $Q_1 = Q_T$, $N_1 = N_T$, $D_1 = D_T$

(8) $\varphi(I_3, U_{12})$

(9) Aina = 120°

(10) Interpoloitu

9.6. SANASTO

φ	Vaihe-nolla jännitteen vaihesiirtymä suhteessa vaihe-nolla virtaan.
\bar{I}	Induktiivinen vaihesiirtymä.
\bar{C}	Kapasitiivinen vaihesiirtymä.
°	Aste.
%	Prosentti.
A	Ampeeri (virtayksikkö).
AC	AC-komponentti (virta tai jännite).
APN	Verkon tukiaseman tunniste (Access Point Name). Tämä riippuu internet-palvelun tarjoajasta.
CF	Virran tai jännitteen huippukerroin: Signaalin huippuarvon ja RMS-arvon välinen suhde.
$\cos \varphi$	Kosini, perusjännitteen vaihesiirto suhteessa perusvirtaan
DC	DC-komponentti (virta tai jännite).
D	Säröteho.
Epätasapaino monivaiheisten verkkojen jännitessä: Tila, jossa johtimien välisten jännitteiden tehokkaat arvot (peruskomponentti) ja/tai peräkkäisten johdinten faasien erot eivät ole samoja.	
Ep	Pätöenergia.
Eq	Loisenergia.
Es	Näennäisenergia.
f (Taajuus)	Täysien jännite- tai virtajaksojen määrä per sekunti.
GPRS	Global Packet Radio Service. Tiedonsiirtopalvu (2.5G tai 2G+).
GSM	Global System for Mobile Communication. Matkapuhelinjärjestelmä (2G).
Harmoniset yliaallot Sähköjärjestelmissä esiintyvät jännitteen tai virran aallot, jotka ovat perustaaajuuden kerrannaisia.	
Harmonisen yliaallon sija: Harmonisen aallon taajuuden suhde perustaaajuuteen, kokonaisluku.	
Hz	Hertsi (taajuuden yksikkö).
I	Virta.
I-CF	Virran huippukerroin.
I-THD	Virran harmoninen kokonaissärö.
IRD-palvelin	Internet Relay Device palvelin. Palvelinta käytetään tallentimen ja PC :n välisten tietojen välitykseen.
Ix-Hh	Virran arvo tai prosentti, joka vastaa harmonista aaltoa sijalla n.
Jännite-epätasapaino monivaiheisessa sähköverkostossa: Tila, jossa vaiheiden välinen RMS-jännite (peruskomponentti) ja/tai peräkkäisten johtimien vaihe-erot eivät ole samanarvoisia.	
Keräymä	Eri keskiarvot, määritetään § 9.3.
L	Vaihe monivaiheisessa sähköverkossa.
MAX	Maksimiarvo.
MIN	Minimiarvo.
Mittausmenetelmä: Yksittäiseen mittaukseen liittyvät mittausmenetelmät.	
N	Ei aktiivinen teho.
Nimellisjännite: Sähköverkon viitejännite.	
P	Pätöteho.
Peruskomponentti: perustaaajuuden komponentti.	
PF	Tehokerroin (Power Factor): Pätötehon ja näennäistehon välinen suhde.
Q	Loisteho .
RMS	RMS (Root Mean Square) virran tai jännitteen keskiarvon neliöjuuren arvo, tehollinen virta tai jännite. Määrän hetkellisten arvojen neliöiden keskiarvojen neliöjuuri tietyllä aikavälillä.
S	Näennäisteho.
$\tan \Phi$	Reaktiivisen tehon suhde aktiiviseen tehoon.
Taajuus	Kokonaisten jännite- tai virtasykliä määrä sekuntia kohden.
THD	Harmoninen kokonaissärö (Total Harmonic Distortion). Harmoninen kokonaissärö kuvaa yliaaltojen määrää signaalissa suhteessa perustaaajuuden RMS-arvoon tai RMS-kokonaisarvoa ilman DC.
U	Vaihe-vaihe jännite.
U-CF	Vaihe-vaihe jännitteen huippukerroin.
u2	Vaihe-nolla jännitteen epätasapaino.
UMTS	Universal Mobile Telecommunications System (3G) : maailmanlaajuinen liikkuvan televiestinnän järjestelmä.
Ux-Hn	Vaihe-vaihe jännite (arvo tai prosenttiosuus) yliaallolle (tuntematon sija, n).

Uxy-THD	Vaihe-vaihe jännitteen harmoninen kokonaissärö.
V	Vaihe-nolla jännite tai "voltti".
V-CF	Jännitteen huippukerroin.
VA	Näennäisteho (Voltti x Ampeeri).
Vaihe	Ajallinen suhde virran ja jännitteen välillä vaihtovirtapiireissä.
var	Loisteho.
varh	Loisenergia.
V-THD	Vaihe-nolla jännitteen harmoninen kokonaissärö.
Vx-Hn	Vaihe-nolla jännite (arvo tai prosenttiosuus) yliaallolle (tuntematon sija, n).
W	Pätöteho (watti).
Wh	Pätöenergia (Watti x tunti).

SI-järjestelmän yksiköiden etuliitteet

Etuliite	Symboli	Kerrotaan arvolla
milli	m	10^{-3}
kilo	k	10^3
Mega	M	10^6
Giga	G	10^9
Tera	T	10^{12}
Peta	P	10^{15}
Exa	E	10^{18}

Taulukko 30



FRANCE

Chauvin Arnoux

12-16 rue Sarah Bernhardt

92600 Asnières-sur-Seine

Tél : +33 1 44 85 44 85

Fax : +33 1 46 27 73 89

info@chauvin-arnoux.com

www.chauvin-arnoux.com

INTERNATIONAL

Chauvin Arnoux

Tél : +33 1 44 85 44 38

Fax : +33 1 46 27 95 69

Our international contacts

www.chauvin-arnoux.com/contacts

