

▪ TÅNGMULTIMETER











F605



SVENSKA

Bruksanvisning

INNEHÅLL

1	PRESENTATION	8
1.1	VRIDOMKOPPLAREN	9
1.2	FUNKTIONSTANGENTER	10
1.3	DISPLAYNHETEN	11
1.3.1	Displayenhetens symboler.....	11
1.3.2	Överskriden mätkapacitet (O.L).....	13
1.4	MÄTINGÅNGARNA	13
2	FUNKTIONSTANGENTER	13
2.1	TANGENT 	13
2.2	TANGENT  (ANDRA FUNKTIONER)	14
2.3	TANGENT 	15
2.4	TANGENT 	15
2.4.1	I normal mode.....	15
2.4.2	MAX/MIN/PEAK mode + aktivering av HOLD mode.....	16
2.4.3	Access till True-INRUSH mode ( inställd på )	17
2.5	TANGENT 	17
2.5.1	Hz funktionen i normal mode	18
2.5.2	Hz funktionen + aktivering av HOLD mode	18
2.6	TANGENT 	18
3	ANVÄNDNING	19
3.1	DRIFTTAGNING	19
3.2	STARTA UPP TÅNGMULTIMETERN	20
3.3	STÄNGA AV TÅNGMULTIMETERN	20
3.4	KONFIGURATION	20
3.4.1	Programmering av tröskelvärde för kontinuitetstest.....	21
3.4.2	Inaktivering av automatisk avstängning (Auto Power OFF)	21
3.4.3	Programmering av strömgränsvärde för True INRUSH mätning	21
3.4.4	Standardkonfiguration	22
3.5	SPÄNNINGSMÄTNING (V).....	22
3.6	KONTINUITETSTEST 	23
3.6.1	Automatisk kompensation av mätkablarnas resistans	24
3.7	RESISTANSMÄTNING Ω	24
3.8	DIODTEST 	25
3.9	STRÖMMÄTNING (A)	25
3.9.1	AC strömmätning	25
3.9.2	DC eller AC+DC strömmätning	26

3.10	MÄTNING AV STARSTRÖM ELLER ÖVERSTRÖM (TRUE INRUSH)	27
3.11	EFFEKTMÄTNINGAR W, VA, VAR OCH EFFEKTFAKTOR PF	27
3.11.1	Mätning av 1-fas effekt	28
3.11.2	Balanserad 3-fas effektmätning	28
3.12	VISNING AV FASFÖLJDSRIKTNING 	29
3.13	FREKVENSMÄTNING (Hz)	30
3.13.1	Frekvensmätning i spänning	30
3.13.2	Frekvensmätning i ström	31
3.13.3	Frekvensmätning i effekt	31
3.14	MÄTNING AV TOTAL ÖVERTONSHALT (THD) OCH FUNDAMENTALENS FREKVEN (NÄTFREKVEN)	32
3.14.1	Mätning av THD och fundamentalens frekvens i spänning	32
3.14.2	Mätning av THD och fundamentalens frekvens i ström	32
4	KARAKTERISTIK	34
4.1	REFERENSVILLKOR	34
4.2	KARAKTERISTIK UNDER REFERENSVILLKOREN	34
4.2.1	DC spänningsmätning	34
4.2.2	AC spänningsmätning	35
4.2.3	AC+DC spänningsmätning	36
4.2.4	DC strömmätning	37
4.2.5	AC strömmätning	37
4.2.6	AC+DC strömmätning	38
4.2.7	Startströmmätning (True-Inrush)	39
4.2.8	Kontinuitetsmätning	39
4.2.9	Resistansmätning	39
4.2.10	Diodtest	40
4.2.11	DC Aktiv effektmätning	40
4.2.12	AC Aktiv effektmätning	41
4.2.13	AC+DC Aktiv effektmätning	42
4.2.14	AC skenbar effektmätning	43
4.2.15	AC+DC skenbar effektmätning	43
4.2.16	AC reaktiv effektmätning	44
4.2.17	AC+DC reaktiv effektmätning	45
4.2.18	Beräkning av effektfaktor (PF)	45
4.2.19	Frekvensmätning	46
4.2.20	Övertonsmätning THDr (relativt till totala signalen)	47
4.2.21	Övertonsmätning THDf (relativt till fundamentala signalen)	47
4.2.22	Indikering av fäsföljdsriktning	47
4.3	MILJÖVILLKOR	48
4.4	MEKANISK KARAKTERISTIK	48
4.5	STRÖMFÖRSÖRJNING	48
4.6	ÖVERENSSTÄMMELSE MED INTERNATIONELLA NORMER	49
4.7	STORHETER SOM PÅVERKAR MÄTONOGRANNHETEN	49
5	UNDERHÅLL	50

5.1	RENGÖRING	50
5.2	BYTE AV BATTERIER	50
5.3	KALIBRERING.....	51
5.4	REPARATION.....	51
6	GARANTI	51
7	LEVERANSOMFÅNG	52

Vi tackar för att Du valt att köpa en **F605 Tångmultimeter**.

För bästa resultat vid användning av Ert instrument:

- **Läs den här bruksanvisningen noggrant.**
- **lakta försiktighetsåtgärder för användning.**

Betydelsen av symbolerna på instrumentet



WARNING: Risk för fara. Användare måste noggrant läsa bruksanvisningen när denna symbol visas.



Användning eller inte godkännande för användning på oisolerade eller bara ledare med farliga spänningar.



1,5 V batterier.



CE-märkningen indikerar överensstämmelse med EU-direktiv.



Dubbel isolering eller förstärkt isolering.



Selektiv sortering av avfall för återvinning av elektrisk och elektronisk utrustning inom Europeiska unionen.



I enlighet med direktiv WEEE 2002/96/EG: får inte denna utrustning behandlas som hushållsavfall.



AC – Växelström.



AC och DC – Växel och likström.



Jord.



Varning! Risk för elektriska stötar.

FÖRSIKTIGHETSÅTGÄRDER VID ANVÄNDNING

Detta instrument överensstämmer med säkerhetsstandard IEC 61010-1 och 61010-2-032 för spänningar upp till 1000 V i kategori IV vid en markhöjd på maximalt 2000 m, inomhus, med en föroreningsgrad inte mer än 2.

Dessa säkerhetsinstruktioner syftar till att garantera säkerheten för personer och korrekt användning av instrumentet. Om instrumentet används på annat sätt än vad som anges i denna manual kan de inbyggda skydden inte garanteras.

- Operatören och/eller ansvarig för mätningar måste noga läsa och tydligt förstå de olika försiktighetsåtgärder som bör vidtas innan användning.
- Om du använder detta instrument till annat än som anges, kan det skydd det erbjuder äventyras, vilket kan vara förenligt med fara för personsäkerheten.
- Använd inte instrumentet i en explosiv atmosfär eller i närvaro av brandfarliga gaser eller ångor.
- Använd inte instrumentet i nätverk som har spänning eller mätkategori utanför angivna specifikationer.
- Överskrid inte de maximalt specificerade spänningar och strömmar mellan terminaler eller till jord.
- Använd inte instrumentet om det verkar vara skadat, ofullständigt, eller inte korrekt tillslutet.
- Innan varje användning kontrollera att testkablar isolation är i perfekt skick, gäller även höljet och tillbehören. Alla delar med dålig isolering (även delvis) måste tas bort för reparation eller kasseras.
- Använd endast medföljande testkablar och tillbehör. Användning av tillbehör med lägre märkspänning eller mätkategori reducerar tillåten spänning och mätkategori för hela instrumentet och dess tillbehör till det lägsta angivna värdet.
- Beakta de miljömässiga villkoren för användning.
- Modifiera inte instrumentet och byt inte ut komponenter mot "ekvivalenter". Reparationer och justeringar måste göras av godkända kvalificerad personal.
- Byt ut batterierna så snart som  symbolen visas på displayenheten. Koppla bort alla sladdar innan du öppnar luckan till batterifacket.
- Använd personlig skyddsutrustning när förhållandena så kräver.
- Håll händer och fingrar borta från instrumentets uttag.

- Vid hantering av ledningar, mätspetsar och krokodilklämmor, håll med fingrarna bakom det fysiska fingerskyddet.
- Av säkerhetsskäl, och för att undvika upprepade överbelastningar på ingångarna till instrumentet, rekommenderar vi att utföra konfigurationsinställningar bara när instrumentet är fränkopplat från alla farliga spänningar.

MÄTKATEGORIER

Definitioner av mätkategorier:

CAT II: Kretsar direkt kopplade till lågspännings installationen.

Exempel: Strömförsörjning till elektriska hushållsapparater och portabla verktyg.

CAT III: Strömförsörjningskretsar i fastighetsinstallationer.

Exempel: Distributionsskåp, frånskiljare, säkringar, stationära industriella maskiner och utrustning.

CAT IV: Matning till lågspänningsinstallationer i fastigheter.

Exempel: Anslutning till elnät, energimätare och skyddsanordningar.

1 PRESENTATION

Tångmultimeter **F605** är ett professionellt elektriskt mätinstrument som kombinerar följande funktioner:

- Strömmätning;
- Mätning av "inrush" ström/överström (True-Inrush);
- Spänningsmätning;
- Frekvensmätning;
- Övertonsmätning (THD)
- Kontinuitetstest med summer;
- Resistansmätning;
- Diodtest;
- Effektmätningar (W, VA, var och PF);
- Visning av fasföljd.

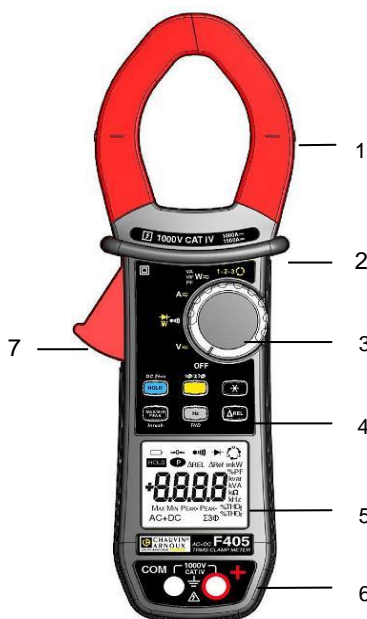

Nr.	Benämning	Se §
1	Käftar med centreringsmarkering (se anslutningsprinciper)	3.5 till 3.14
2	Fysiskt fingerskydd	-
3	Omkopplare	1.1
4	Funktionstangenter	2
5	Displayenhet	1.3
6	Mätgångar	1.4
7	Öppningsmekanism	-

Figur 1: F605 Tångmultimeter

1.1 VRIDOMKOPPLAREN

Vridomkopplaren har sex positioner. För att komma till **V \approx** , **Ω ●●●**, **A \approx** , **PF W \approx** , **1-2-3**, funktionerna, vrid omkopplaren till önskad funktion. Varje inställning bekräftas med en ljudsignal. Funktionerna beskrivs i tabellen nedan.

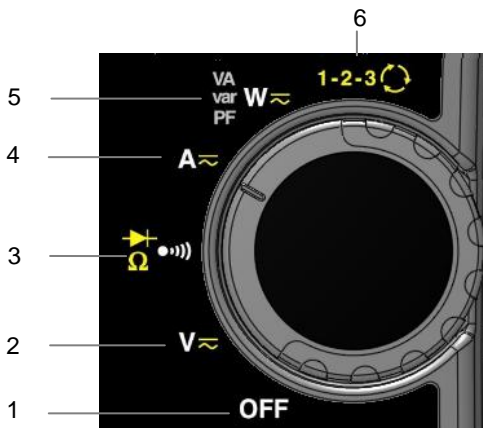

Figur 2: Vridomkopplare för funktionsval

Nummer	Funktion	Se §
1	Off – Stänger av tångmultimetern	3.3
2	AC, DC, AC+DC spänningsmätning (V)	3.5
3	Kontinuitetstest ●●●	3.6
	Resistansmätning Ω	3.7
	Diodtest $\rightarrow $	3.8
4	AC, DC, AC+DC strömmätning (A)	3.9
5	Effektmätningar (W, var, VA) och beräkning av effektfaktor (PF) AC, DC, AC+DC	3.11
6	Indikering av fasföljd 1-2-3	3.12

1.2 FUNKTIONSTANGENTER

Här är instrumentets sex funktionstangenter:

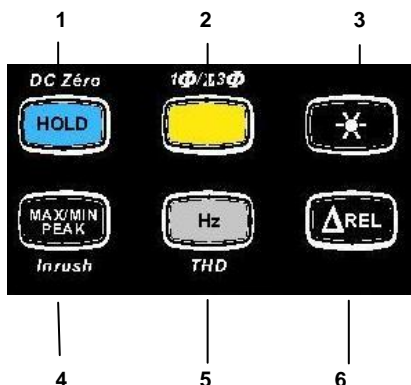

Figur 3: Instrumentets funktionstangenter

Nummer	Funktion	Se §
1	HOLD - det aktuella värdet lagras i displayen Nollpunkt korrigering vid $A_{DC}/A_{AC+DC}/W_{DC}$ och W_{AC+DC} mätningar Kompensation av mätledningarnas resistans i kontinuitets och ohmmeter funktionerna	2.1 3.9.2 3.6.1
2	Val av typ av mätning (AC, DC, AC+DC) Val av 1-fas eller 3-fas mätning	2.2
3	Aktivering eller inaktivering av displayenhetens bakgrundsbelysning	2.3
4	Aktivering eller inaktivering av MAX/MIN/PEAK mode Aktivering eller inaktivering av "INRUSH" mode i A	2.4
5	Mätning av frekvens (Hz), övertonsmätning (THD) Visning av mätvärden för W, VA, var och PF	2.5
6	Aktivering av Δ REL mode – visning av differentiella och relativa värden	2.6

1.3 DISPLAYENHETEN

Här är tångmultimeterens displayenhet:

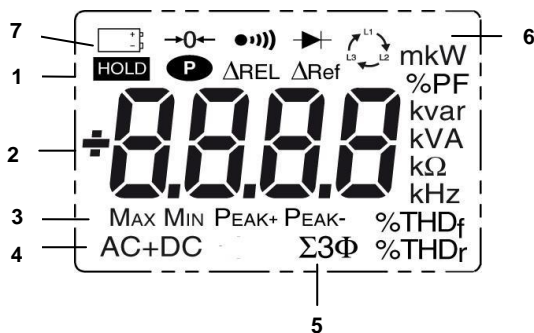







Figur 4: Displayenheten

Nummer	Funktion	Se §
1	Visning av valda mätfunktioner (tangenter)	2
2	Visning av mätvärde och enhet	3.5 till 3.12
3	Visning av MAX/MIN/PEAK mode	2.4
4	Typ av mätning (AC eller DC)	2.2
5	Total 3-fas effektmätning	3.11.2
6	Visning av med vridomkopplaren vald mätfunktion	3.5
7	Indikering på att batteriet är förbrukat	5.2

1.3.1 Displayenhetens symboler

Symbol	Benämning
AC	Växelström eller spänning
DC	Likström eller spänning
AC+DC	Växel- och likström eller spänning
ΔREL	Relativt värde, med avseende på ett referensvärde

ΔRef	Referens värde
HOLD	Lagring av mätvärden och frysning av displayen
Max	Max RMS värde
Min	Min RMS värde
Peak+	Max toppvärde
Peak-	Min toppvärde
Σ3Φ	Total 3-fas balanserad effektmätning
V	Volt
Hz	Hertz
W	Watt
A	Ampere
%	Procent
Ω	Ohm
m	Milli- prefix
k	Kilo- prefix
var	Reaktiv effekt
VA	Skenbar effekt
PF	Effektfaktor
THD_r	Total övertonhalt i förhållande till grundtonen
THD_r	Total distorsionsfaktor i förhållande till signalens true RMS värde
	Indikering av fasföljd
	Kompensation av mätledningarnas resistans
	Kontinuitetstest
	Diodtest
	Permanent display (automatisk avstängning inaktiverad)
	Indikering på förbrukade batterier

Visning av “rdy” i displayen (engelska “ready”), betyder att instrumentet är färdigt för mätning (mätfunktion “Indikering av fasföljd”).

1.3.2 Överskriden mätkapacitet (O.L)

O.L (Over Load) symbolen visas när ett mätområde överskrids.

1.4 MÄTINGÅNGARNA

Mätångarna används enligt följande:

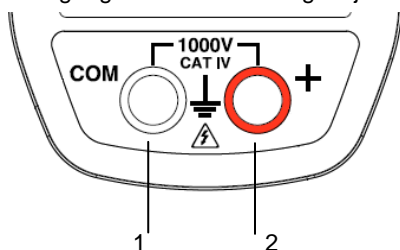

Nummer	Funktion
1	- ingång (COM)
2	+ ingång (+)

Figur 5: Mätångarna

2 FUNKTIONSTANGENTER

Funktionstangenterna reagerar olika på korta, långa och ihållande tryckningar.

Tangenterna **MAX/MIN PEAK**, **Hz** och **ΔREL** ger nya funktioner och medger detektering och inspelning av parametrar som kompletterar de vanliga elementära mätningarna.

- Var och en av dessa knappar kan användas oberoende av de andra och som perfekt komplement till dem: Detta gör navigeringen för att leta upp alla mätresultat enkel och intuitiv.

- Det är t.ex. möjligt att efter varandra visa MAX, MIN, etc. värden för RMS spänning bara, eller också efter varandra visa MAX (eller MIN, eller PEAK) värden av alla effekt mätvärden (W, VA, var, etc.).

I den här sektionen, representerar ikonen  omkopplarens möjliga lägen för vilka den aktuella tangenten har någon funktion.

2.1 **HOLD** TANGENT







Den här tangenten används till:

- Lagra och låsa de senast uppmätta värdena specifika för varje funktion (V, A, Ω, T°) i enlighet med den specifika mode som tidigare aktiverats (MAX/MIN),

den aktuella displayen bibehålls sedan medan detektering och mätning av nya värden fortsätter;

- Utföra automatisk kompensering av mätledningarnas resistans (se också § [3.6.1](#));
- Utföra automatisk nollpunkt korrektion i $A_{DC/AC+DC}$ och $W_{DC/AC+DC}$ (se också § [3.9.2](#));

Anmärkning: I funktionen för visning av fasföljd har **HOLD** tangenten ingen effekt.

Successiva tryckningar på HOLD		... funktioner
kort	   	<ol style="list-style-type: none"> 1. Lagra resultaten av aktuella mätningar 2. Låsa skärmens sista visade värde 3. Återgå till normal display mode (värdet av varje ny mätning visas)
Lång (>2 sek)	A_{DC} A_{AC+DC} W_{DC} W_{AC+DC}	Utföra en automatisk nollpunkt kompenserig (se § 3.9.2) <i>Anmärkning:</i> Den här funktionen fungerar om MAX/MIN/PEAK eller HOLD mode (kort tryck) först är inaktiverad
Ihållande		Utföra en automatisk kompensering av mätledningarnas resistans (se 3.6.1)





Se också § [2.4.2](#) och § [2.5.1](#) för funktionen av **HOLD** tangenten i förening med **MAX/MIN/PEAK** tangenten och **Hz** tangenten.



2.2 TANGENT (ANDRA FUNKTIONER)

Den här tangenten används för att välja typ av mätning (AC, DC, AC+DC) och de andra funktionerna markerade i gult bredvid relevanta lägen av omkopplaren.

Den används också i konfigurationsmode, för att ändra standardvärden (se § [3.4](#))







Anmärkning: Tangenten är verkningslös i MAX/MIN, HOLD och Δ REL mode.

Successiva tryckningar på 		... funktioner
kort	  	- Välja AC, DC eller AC+DC. Beroende på ditt val, visar skärmen AC, DC eller AC+DC

		- Bläddra genom funktionerna resistansmätning Ω och diodtest \rightarrow och återvända till kontinuitetstest \bullet
		- Återställa instrumentet för en ny fasföljdmätning.
Lång (>2 sek)		- Visa total effekt i ett symmetriskt 3-fas elnät (symbolen $\Sigma 3\Phi$ visas i displayen). - Genom att trycka igen, sker återgång till visning av 1-fas effekt (symbolen $\Sigma 3\Phi$ slocknar)

2.3 TANGENT

Denna tangent används för att tända displayens bakgrundsbelysning.

Successiva tryckningar på 		... funktioner
	    	- aktivera eller inaktivera displayens bakgrundsbelysning

Anmärkning: Bakgrundsbelysningen stängs automatiskt av efter 2 minuter.

2.4 TANGENT













2.4.1 I normal mode

Den här tangenten aktiverar detektering av MAX, MIN, PEAK+ och PEAK- värden under mätningarna.

Max och Min är de extrema medelvärdena i DC och extrema RMS värdena i AC.









PEAK+ är signalens högsta momentana toppvärde och PEAK- dess lägsta momentana toppvärde.

Anmärkning: I MAX/MIN/PEAK-funktionen är "automatisk avstängning" av instrumentet inaktiverad. Symbolen  visas på skärmen.

Successiva tryckningar på 		... funktioner
kort	 	<ul style="list-style-type: none"> - Aktivera detektering av MAX/MIN/PEAK värden - Visa MAX, MIN, PEAK+ eller PEAK- värden successivt - Återgå till visning av aktuell mätning utan att lämna moden (de värden som redan detekterats raderas inte) <p><i>Anmärkning:</i> Alla symboler MAX, MIN, PEAK+, PEAK- visas i displayen, men bara den valda funktionsymbolen blinkar.</p> <p><i>Exempel: Om MIN har valts, blinkar MIN medan MAX, PEAK+, PEAK- lyser stadigt.</i></p>
	  	<ul style="list-style-type: none"> - Aktivera detektering av MAX/MIN värden - Visa MAX eller MIN värden successivt - Återgå till visning av aktuell mätning utan att lämna moden (de värden som redan detekterats raderas inte)
lång (> 2 sek)	    	<p>Lämna MAX/MIN/PEAK funktionen. De tidigare inspelade MIN-, MAX- och PEAK- värdena blir raderade.</p> <p><i>Anmärkning:</i> Om HOLD funktionen är aktiverad, är det inte möjligt att lämna MAX/MIN/PEAK mode. HOLD funktionen måste först inaktiveras.</p>

Anmärkning: ΔREL funktionen kan användas med funktionerna i MAX/MIN/PEAK mode.





2.4.2 MAX/MIN/PEAK mode + aktivering av HOLD mode

Successiva tryckningar på 		... funktioner
kort	    	<p>Successivt visa MAX/MIN/PEAK värden som detekterats innan  tangenten trycks in.</p>

Notering: HOLD funktionen avbryter inte inspelningen av nya MAX, MIN, PEAK värden.

2.4.3 Access till True-INTRUSH mode (inställd på)

Den här tangenten möjliggör mätning av True-Inrush ström (startström eller överström i stationär drift) för AC eller DC ström bara (fungerar inte i AC+DC).







Successiva tryckningar på 		... funktioner
lång (>2 sek)		<p>Koppla på True-INTRUSH mode</p> <ul style="list-style-type: none"> - "Inrh" visas under 3 s (bakgrundsbelysningen blinkar). - Trigger tröskeln visas under 5 s (bakgrundsbelysningen är stabil). - "-----" visas och "A" symbolen blinkar. - Efter detektering och inspelning, visas inrush strömmätningens värde efter beräkningssteget "-----" (bakgrundsbelysningen av). <p>Anmärkning: « A » symbolen blinkar för att indikera "övervakning" av signalen.</p> <p>Stänga av True-INTRUSH funktionen (återgång till enkel strömmätning).</p>
kort (<2 sek)		<ul style="list-style-type: none"> - Visa strömmens PEAK+ värde - Visa strömmens PEAK- värde - Visa RMS värdet av True-Inrush strömmen <p>Anmärkning: « A » symbolen visas stabilt under denna sekvens.</p>

2.5 TANGENT





Denna tangent används för att visa den uppmätta frekvensen hos en AC-signal (i spänning, ström, effekt och övertoner).

Anmärkning: Denna tangent fungerar inte i DC.

2.5.1 Hz funktionen i normal mode

Successiva tryckningar på 		... funktioner
kort	 	- Visa den uppmätta signalens frekvens. - Återgå till mätning av aktuell spänning (V) eller ström (A).
		Visa i tur och ordning följande värden: - Uppmätt skenbar effekt (VA) - Uppmätt reaktiv effekt (var) - Uppmätt effektfaktor (PF) - Uppmätt frekvens (Hz) - Uppmätt aktiv effekt (W)
lång		- Aktivera eller inaktivera funktionen för beräkning och visning av övertoner (THD).
Därefter kort		- Successivt visa THDf, THDr eller grundtonens frekvens.











2.5.2 Hz funktionen + aktivering av HOLD mode

Successiva tryckningar på 		... funktioner
kort	 	- Lagra visat frekvensvärde - Successivt visa lagrat frekvensvärde och relaterad spänning eller ström. - Successivt visa lagrade värden för THDf, THDr och grundtonens frekvens.

2.6 TANGENT

Med denna tangent kan användaren visa och lagra ett referensvärde (Δ Ref) och sedan visa det uppmätta värdet som ett relativt värde (Δ REL) i motsvarande enhet eller i %.

Anmärkning: I funktionen för fasföljdsvisning () är  tangenten ogiltig.

Successiva tryckningar på 		... funktioner
kort	   	- Aktivera Δ REL funktionen, lagra och visa referensvärdet. Symbolen Δ Ref visas. - Visa relativvärde som differensvärde: - (aktuellt mätvärde – referensvärde (Δ)) Symbolen Δ Ref visas. - Visa relativa värden i %. <u>Aktuellt mätvärde – Referensvärde (Δ)</u> □□ Referensvärde (Δ) x 100 Symbolerna Δ REL och % visas. - Visa referensvärdet. (Δ Ref symbolen visas). - Visa aktuellt mätvärde. (Δ Ref symbolen blinkar).
	lång (>2 sek)	   

Anmärkning: "relativ mode Δ REL" funktionen kan användas tillsammans med funktionerna i MAX/MIN/PEAK mode.

3 ANVÄNDNING

3.1 DRIFTTAGNING

Sätt i batterierna som medföljde instrumentet på följande sätt:

1. Använd en skruvmejsel och skruva loss skruven till batterifacket (nr.1) på baksidan av höljet och öppna det.
2. Placera de fyra batterierna i facket (nr. 2), var noga med polariteten.
3. Stäng batteriluckan och skruva fast den i höljet.

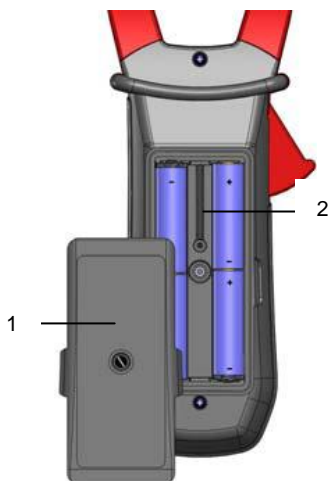

Figur 6: Instrumentets batterifack och batterilucka

3.2 STARTA UPP TÅNGMULTIMETERN

Omkopplaren befinner sig i läge OFF. Vrid omkopplaren till funktionen du vill använda. Hela displayen tänds (alla symboler) under några sekunder (se § 1.3), sedan visas den valda funktionen på skärmen. Tångmultimetern är därefter redo för mätningar.

3.3 STÄNGA AV TÅNGMULTIMETERN







Tångmultimetern kan stängas av antingen manuellt, genom att ställa omkopplaren till läge OFF, eller automatiskt efter tio minuter om ingen ändring av omkopplaren gjorts och/eller någon tangenttryckning. Trettio (30) sekunder innan instrumentet stängs av, ljuder en intermitterent ljudsignal. För att åter aktivera instrumentet, tryck på valfri tangent eller vrid på omkopplaren.

3.4 KONFIGURATION

Som en säkerhetsåtgärd, och för att undvika upprepade överlastar på instrumentets ingångar, rekommenderar vi att alla inställningar endast utförs när instrumentets ingångar är bortkopplade från alla farliga spänningar.

3.4.1 Programmering av tröskelvärde för kontinuitetstest



Den maximalt tillåtna resistansen för kontinuitetstest kan programmeras enligt följande:



1. Med omkopplaren i OFF positionen, håll  tangenten nedtryckt samtidigt som du vrider omkopplaren till läge , tills "full skärms" visningen slutar och en ljudsignal hörs, för att komma till inställnings/konfigurations mode. Displayenheten indikerar värdet under vilket summern är aktiverad och  symbolen visas. Lagrat standardvärde är 40 Ω . Möjliga värden att ställa in ligger mellan 1 Ω och 999 Ω .
2. För att ändra tröskelvärde tryck på  tangenten. Den högra siffran blinkar. Varje tryck på  tangenten ökar tröskelvärde med 1. För att växla till nästa siffra, gör en lång tryckning (>2 s) på  tangenten.

För att lämna denna programmeringsmode, vrid omkopplaren till ett annat läge. Det valda tröskelvärde lagras (dubbla ljudsignaler avges).

3.4.2 Inaktivering av automatisk avstängning (Auto Power OFF)

Inaktivera automatisk avstängning:



Med omkopplaren i OFF positionen, håll tangenten  nedtryckt samtidigt som du vrider omkopplaren till läge , tills "full skärms" visningen slutar och en ljudsignal hörs, för att komma till inställnings mode. Symbolen  visas.



När  tangenten släppts, befinner sig instrumentet i voltmeterfunktion  i normal mode.

Återgång till "automatisk avstängning" sker när tångmultimetern slås på igen.

3.4.3 Programmering av strömgränsvärde för True INRUSH mätning

Programmera True INRUSH mätningens triggertröskelvärde:

1. Med omkopplaren i OFF positionen, håll ned  tangenten samtidigt som du vrider omkopplaren till läge , tills "full skärms" visningen slutar och en ljudsignal hörs, för att komma till konfigurationsmode. Displayenheten visar den procentsats för överskridning som skall gälla för den uppmätta strömmen för att bestämma mätningens triggertröskel. Lagrat standardvärde är 10 %, motsvarande 110 % av den uppmätta etablerade strömmen. Möjliga värden är 5 %, 10 %, 20 %, 50 %, 70 %, 100 %, 150 %, och 200 %.



2. För att ändra tröskelvärde, tryck på  tangenten. Värdet blinkar: Varje tryck på  tangenten visar nästa värde. För att spara det valda tröskelvärdet gör en lång tryckning (>2s) på  tangenten. Detta bekräftas med en ljudsignal.

För att lämna programmeringsmode, vrid omkopplaren till en annan inställning. Det valda tröskelvärdet lagras (dubbla ljudsignaler avges).

Notering: Startströmmätningens triggertröskel fixeras vid 1 % av det minst känsliga (största) mätområdet. Detta tröskelvärde är inte justerbart.

3.4.4 Standardkonfiguration

Tångmultimetern kan återställas till dess standardparametrar (fabriksinställningar):

Med omkopplaren i OFF positionen, håll ned  tangenten samtidigt som du vrider omkopplaren till läge  tills "full skärms" visningen slutar och en ljudsignal hörs, för att komma till konfigurationsmode. "rSt" symbolen visas i displayen.

Efter 2 s, avger tångmultimetern dubbla ljudsignaler och alla segment i displayen visas tills den gula  tangenten släppts. Följande standardkonfiguration är nu åter inställd:

Tröskelvärdet för kontinuitetstest = 40 Ω

True Inrush triggertröskelvärde = 10 %

3.5 SPÄNNINGSMÄTNING (V)

För att mäta en spänning, gör så här:

1. Ställ omkopplaren i läge .
2. Anslut svart mätkabel till **COM** ingången och röd mätkabel till "+".
3. Anslut mätprobar eller krokodilklämmorna till mätobjektet. Områdesval och AC eller DC mätning väljs automatiskt. AC eller DC symbolen blinkar.

För att manuellt välja AC eller DC, tryck på den gula  tangenten för att komma till önskat val. Symbolen som motsvarar det val som gjorts lyser sedan kontinuerligt.

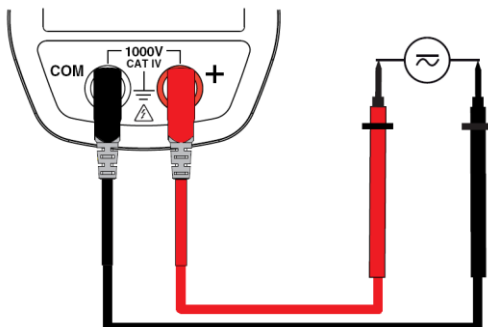

Mätvärdena visas på skärmen.

3.6 KONTINUITETSTEST

Varning: Innan du utför testet, se till att mätkretsen är spänningslös och att alla kondensatorer har urladdats.

1. Ställ omkopplaren i läge ; symbolen  visas.
2. Anslut svart mätkabel till **COM** ingången och röd mätkabel till «+».
3. Placera mätprobarna eller krokodilklämmorna på kretsen eller komponenten som skall mätas.

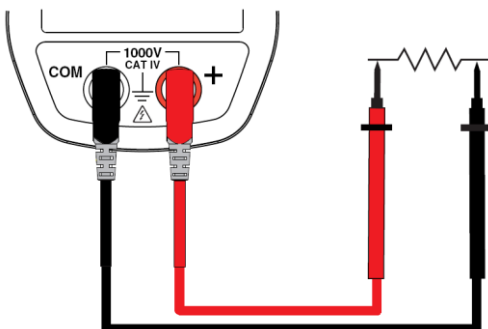

Finns det förbindelse, d.v.s. om resistansen är mindre än det inställda tröskelvärdet (se § 3.4.1), avges en akustisk signal och det uppmätta värdet visas på displayen.

3.6.1 Automatisk kompensering av mätkablarnas resistans

Varning: Innan kompenseringen utförs måste MAX/MIN och HOLD funktionerna vara inaktiverade.

För att utföra en automatisk kompensering av mätkablarnas resistans, gör så här:

1. Kortslut mätkablarna som är anslutna till instrumentet.
2. Håll ned **HOLD** tangenten tills displayenheten visar lägsta värdet. Instrumentet mäter mätkablarnas resistans.
3. Släpp **HOLD** tangenten. I displayen visas den kompenserade resistansen och $\rightarrow 0 \leftarrow$ symbolen. Kompensationsvärdet lagras i instrumentet.

Anmärkning: Kompensationsvärdet lagras bara om det är $\leq 2 \Omega$.

Vid värden över 2Ω , blinker det visade värdet och lagras inte.

3.7 RESISTANSMÄTNING Ω

Varning: Innan du utför en resistansmätning, se till att mätkretsen är spänningslös och att alla kondensatorer har urladdats.

1. Ställ omkopplaren i läge **Ω** och tryck på **RES** tangenten.
2. Ω symbolen visas.
4. Anslut svart mätkabel till **COM** ingången och röd mätkabel till «+».
3. Placera mätprobarna eller krokodilklämmorna på kretsen eller komponenten som skall mätas.

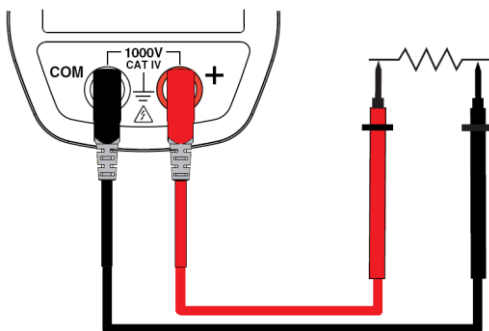



Mätvärdet visas på skärmen.

Anmärkning: Vid mätning av låga resistansvärden, utför först en kompensering av mätkablarnas resistans (se § [3.6.1](#)).

3.8 DIODTEST

Varning: Innan du utför en diodtest, se till att mätkretsen är spänningslös och att alla kondensatorer har urladdats.

1. Ställ omkopplaren i läge  och tryck på  tangenten två gånger. Symbolen  visas.
2. Anslut svart mätkabel till **COM** ingången och röd mätkabel till «+».
3. Sätt mätprobarna eller krokodilklämmorna på anslutningarna till komponenten som skall mätas.

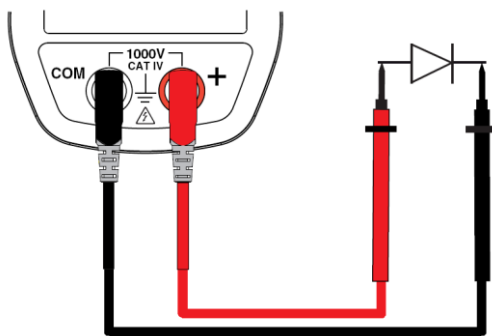

Mätvärdet visas på skärmen.

3.9 STRÖMMÄTNING (A)



Käftarna öppnas med öppningsmekanismen på sidan av tångmultimeterns hölje. Pilen på käftarna (se diagrammet nedan) måste peka i den förmodade riktningen av strömflödet, från generator till last. Kontrollera noga att käftarna stängs ordentligt och att de inte är smutsiga.

Anmärkning: Mätresultaten blir optimala när ledaren är centrerad i käftarna (i linje med centreringsmärkena).

Instrumentet väljer automatiskt AC eller DC och ett mätområde som är större än uppmätt värde. AC eller DC symbolen blinkar.

3.9.1 AC strömmätning

För att göra en AC strömmätning, gör så här:

1. Ställ omkopplaren i läge  och välj AC genom att trycka på  tangenten till « AC » symbolen visas.
2. Omslut endast den aktuella ledaren med käftarna.

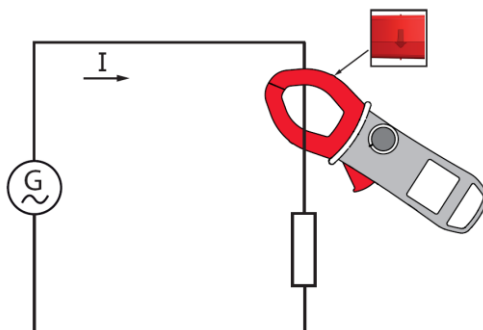

Mätvärdet visas på skärmen.

3.9.2 DC eller AC+DC strömmätning

När displayenheten inte indikerar "0" före en mätning av DC eller AC+DC ström, korriger först "DC noll" enligt följande:

Steg 1: Att korrigera "DC noll"

Viktigt: Vid "DC noll" korrektionen får inte någon ledare befinna sig innanför tångmultimeterns käftar. Håll tångmultimetern i samma position under hela proceduren så att korrektionsvärdet blir exakt.

Tryck på **HOLD** tangenten tills instrumentet avger en dubbel ljudsignal och visar ett värde nära "0". Korrigeringsvärdet lagras tills instrumentet stängs av.

Anmärkning: Korrigeringen utförs bara om det visade värdet är $< \pm 20$ A, annars blinkar det visade värdet och det lagras inte. Instrumentet måste då omkalibreras (se § 5.3)

Steg 2: Mätning av DC-ström

1. Ställ omkopplaren i läge **A**. Välj DC eller AC+DC genom att trycka på den gula tangenten tills motsvarande symbol visas.
2. Omslut endast den aktuella ledaren med käftarna.

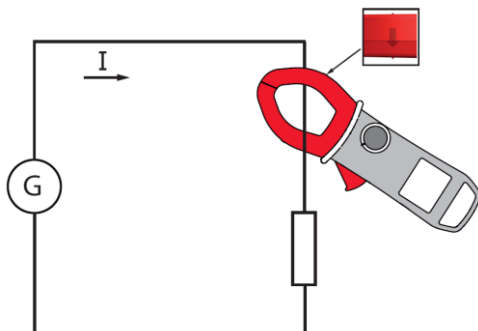



Mätvärdet visas på skärmen.

3.10 MÄTNING AV STARTSTRÖM ELLER ÖVERSTRÖM (TRUE INRUSH)

Anmärkning: Mätning kan bara göras i AC eller DC mode (AC+DC mode är inte tillgänglig)

För att mäta en starström eller överström, gör så här:

1. Ställ omkopplaren i läge , vid DC mätningar utför först en nollpunktskorrektion (se § 3.9.2), omslut sedan endast den aktuella ledaren med käftarna.
2. Gör ett långt tryck på  tangenten. "InRh" symbolen visas, och sedan den inställda triggertröskeln. Tångmultimetern väntar därefter på detektering av True Inrush strömmen. Displayen visar "-----" och "A" symbolen blinkar.
3. Efter detektering och inspelning under 100 ms, visas RMS värdet av True-Inrush strömmen, tillsammans med PEAK+/PEAK- värdena.
4. Med ett långt tryck på  tangenten eller byte av funktion med omkopplaren lämnas True-Inrush moden.

Anmärkning: Triggertröskelvärdet är 20 A om initialströmmen är noll (start av installation); för en etablerad ström (överström i en installation) gäller det värde som är inställt i konfigurationen (se § 3.4.3).



3.11 EFFEKTMÄTNINGAR W, VA, VAR OCH EFFEKTFAKTOR PF

Dessa mätningar är möjliga i 1-fas eller 3-fas balanserade system.

Påminnelse: Vid DC eller AC+DC effektmätningar, korriger först DC nollan i ström (se § 3.9.2, steg 1)

Mätningar av effektfaktor (PF) och skenbar effekt (VA) och reaktiv effekt (VAR) är bara möjliga i AC eller AC+DC.



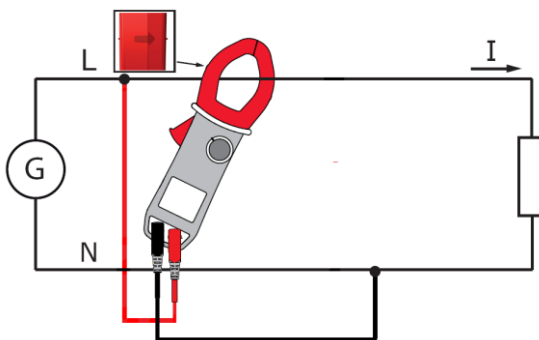

3.11.1 Mätning av 1-fas effekt

1. Ställ omkopplaren i läge  och välj VA, Var eller PF genom att trycka på  tangenten tills önskad typ av mätning visas.
2. Instrumentet väljer automatiskt AC+DC. För att välja AC, DC, eller AC+DC, tryck på den gula  tangenten tills önskat val visas.
3. Anslut svart mätkabel till **COM** ingången och röd mätkabel till "+".
4. Anslut den svarta mätkabelns mätprob eller krokodilklämma till nollan (N), den röda mätkabeln på fasen (L).
5. Omslut fasledaren med käftarna, respektera effektriktningen (se pil på käftarna).



Mätvärdena visas på skärmen.

3.11.2 Balanserad 3-fas effektmätning

1. Ställ omkopplaren i läge  och välj VA, Var eller PF genom att trycka på  tangenten tills önskad typ av mätning visas.
2. Tryck på den gula  tangenten tills $\Sigma 3\Phi$ symbolen visas.
3. Instrumentet visar automatiskt AC+DC. För att välja AC, DC, eller AC+DC, tryck på den gula  tangenten tills önskat val visas.
4. Anslut svart mätkabel till **COM** ingången och röd mätkabel till "+".
5. Anslut mätkablarna till två fasledare och omslut den tredje fasledaren med käftarna enligt följande:

Den röda mätkabeln ansluten till...	... den svarta mätkabeln ansluten till	... omslut tångmultimetern runt ledare
L1	L2	L3
L2	L3	L1
L3	L1	L2

Påminnelse: Pilen på tångmultimeterns käftar (se diagrammet nedan) måste peka i den förmodade strömriktningen från källan (producent) till lasten (konsument)

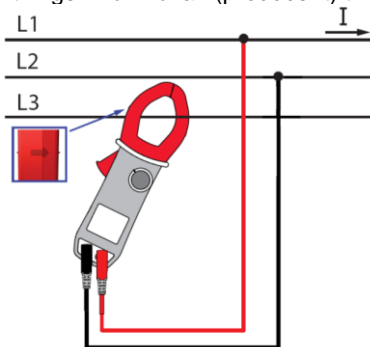

Mätningen visas på skärmen.

Anmärkning: Du kan också mäta den totala 3-fas effekten på ett balanserat 4-ledar nätverk genom att göra som beskrivs ovan, eller genom att göra på samma sätt som vid mätning på ett 1-fas nätverk och sedan multiplicera värdet med tre.



3.12 VISNING AV FASFÖLJDSRIKTNING

Den här mätfunktionen används för att bestämma fasföljdsriktningen i 3-fas nätverk med "2-ledar" metoden.

För att bestämma fasföljdsriktningen, gör så här:

Step 1: Bestämning av en "referensperiod":

1. Ställ omkopplaren i läge . Symbolen "rdy" visas, för att indikera att instrumentet är redo för den första mätningen av fasföljdsriktningen.
2. Anslut svarta mätkabeln med krokodilklämma till **COM** ingången och den röda mätkabeln med provspets till "+".
3. Anslut krokodilklämman till den förmodade fasledaren L1 och anbringa den röda mätkabelns provspets på den förmodade fasledaren L2.

- Tryck på den gula  tangenten, "ref" symbolen blinkar i displayen. Instrumentet är nu redo att bestämma en referensperiod. När referensperioden har bestämts avges en ljudsignal och "ref" och  symbolerna visas samtidigt i displayen.

Anmärkning: Kan ingen referensperiod bestämmas, avger instrumentet en ljudsignal och visar "Err Hz" eller "ErrV" meddelanden. Symbolen  blinkar, sedan visas "rdy" meddelandet åter i displayen. Repetera proceduren från punkt 4.

Steg 2: Bestämning av en "mätperiod":

Inom 10 sekunder efter referensmätningen, sätt den röda mätkabelns provspets på den förmodade fasledaren L3. I displayen blinkar meddelandet "MEAS" så snart som anslutningen till fasledare L2 avbrutits. Instrumentet beräknar fasföljdsriktningen.

Anmärkning: Om ingen mätperiod kan bestämmas avger instrumentet en ljudsignal och visar "Err Hz" eller "ErrV" meddelanden, och därefter "rdy". Repetera proceduren från punkt 4.

Mätresultat: När fasföljdsriktningen har bestämts, avger instrumentet en ljudsignal och indikeringen av fasföljdsriktningen visas på skärmen enligt följande:

* 0.1.2.3 visas när rotationsriktningen är direkt. "0" blinkar och roterar medurs.

* 0.3.2.1 visas när rotationsriktningen är reverserad. "0" blinkar och roterar moturs.



Anmärkning: Om fasföljdsriktningen inte har kunnat bestämmas, avger instrumentet en ljudsignal och visar "Err" meddelandet. Repetera proceduren från punkt 4.

3.13 FREKVENSMÄTNING (HZ)

Frekvensmätningen är tillgänglig i spänning (**V**), effekt (**W**) och ström (**A**) vid AC och AC+DC storheter. Mätningen baseras på en räkning av signalens passager genom noll vid stigande flanker.

3.13.1 Frekvensmätning i spänning

För att mäta frekvensen i spänning, gör så här:

- Ställ omkopplaren i läge  och tryck på  tangenten. Hz symbolen visas.
- Välj AC eller AC+DC genom att trycka på den gula  tangenten tills önskat val visas.
- Anslut svart mätkabel till **COM** ingången och röd mätkabel till "+".
- Placera mätprobar eller krokodilklämmorna på den krets som skall mätas.

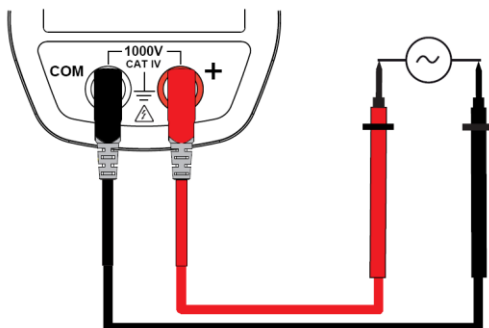

Mätvärdet visas på skärmen.

3.13.2 Frekvensmätning i ström

1. Ställ omkopplaren i läge **A \sim** och tryck på **Hz** tangenten. Hz symbolen visas.
2. Välj AC eller AC+DC genom att trycka på den gula tangenten tills önskat val visas.
3. Omslut endast den ledare som skall mätas med tångmultimetern.

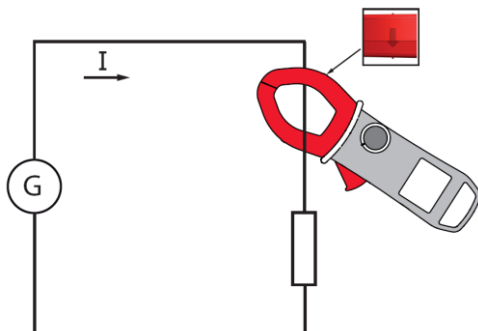

Mätvärdet visas på skärmen.

3.13.3 Frekvensmätning i effekt

I läge 1-fas AC eller AC+DC effekt (W), är det möjligt att visa spänningens frekvens hos signalen på mätängarna.

I läge balanserad 3-fas AC eller AC+DC effekt (W), är det möjligt att visa fas-till-fas spänningens frekvens hos signalen på mätängarna.

3.14 MÄTNING AV TOTAL ÖVERTONSHALT (THD) OCH FUNDAMENTALENS FREKVENNS (NÄTFREKVENNS)

Tångmultimetern mäter den totala övertonshalten med avseende på fundamentalen (THD_f), och den totala övertonshalten med avseende på signalens true RMS värde (THD_r) i spänning och i ström. Samtidigt bestämmer instrumentet fundamentalens frekvens genom digital filtrering och FFT, för nätfrekvenser från 50, 60, 400, och 800 Hz.

3.14.1 Mätning av THD och fundamentalens frekvens i spänning

1. Ställ omkopplaren i läge **V_~** och tryck och håll (>2s) på **Hz** tangenten. **THD_f** symbolen visas. För att välja **THD_r**, tryck på **Hz** tangenten igen. **THD_r** symbolen visas. För att välja fundamentalens frekvens, tryck på **Hz** tangenten igen. **Hz** symbolen visas.
2. Anslut svart mätkabel till **COM** ingången och röd mätkabel till **«+»**.
3. Placera mätprobarna eller krokodilklämmorna på den krets som skall mätas.

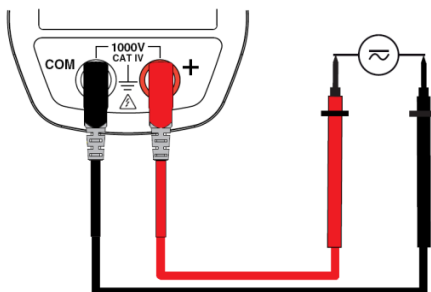

Mätningen visas på skärmen.

3.14.2 Mätning av THD och fundamentalens frekvens i ström

1. Ställ omkopplaren i läge **A_~** och tryck och håll (>2s) på **Hz** tangenten. **THD_f** symbolen visas. För att välja **THD_r**, tryck på **Hz** tangenten igen. **THD_r** symbolen visas. För att välja fundamentalens frekvens, tryck på **Hz** tangenten igen. **Hz** symbolen visas.
2. Omslut tångmultimeterns käftar bara runt den ledare som skall mätas.

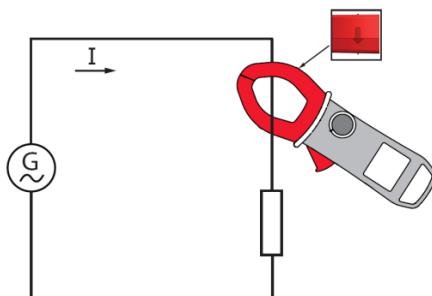

Mätningen visas på skärmen.

4 KARAKTERISTIK

4.1 REFERENS VILLKOR

Parameter	Referensvillkor
Temperatur:	23°C ±2°C
Relativ fuktighet:	45 % till 75 %
Strömförsörjning:	6,0 V ±0,5 V
Frekvensområde för mätsignal:	45–65 Hz
Sinusvåg:	Ren
Peak faktor för AC mätsignal:	$\sqrt{2}$
Ledarens position i tångmultimetern:	Centrerad
Närliggande ledare:	Ingen
Växel magnetfält:	Inget
Elektriskt fält:	Inget

4.2 KARAKTERISTIK UNDER REFERENSVILLKOREN

Onoggrannheterna är uttryckta i ± (x % av avläst värde (R) + y punkter (pt)).

4.2.1 DC spänningsmätning

Mätområde	0,00 V till 99,99 V	100,0 V till 999,9 V	1000 V (1)
Specificerat mätområde	0 till 100 % av mätområdet		
Onoggrannhet	från 0,00 V till 9,99 V ±(1 % R + 10 pt) från 10,00 V till 99,99 V ±(1 % R +3 pt)	±(1 % R +3 pt)	
Upplösning	0,01 V	0,1 V	1 V
Ingångsimpedans	10 MΩ		

Notering (1) Displayen indikerar "+OL" över + 2 000 V och "-OL" under – 2 000 V, i REL mode.

Över 1000V indikerar en repetitiv ljudsignal att spänningen som mäts är större än den säkerhetsspänning för vilken instrumentet är garanterad. Displayen indikerar "OL".

4.2.2 AC spänningsmätning

Mätområde	0.15 V till 99.99 V	100.0 V till 999.9 V	1000 V RMS 1400 V peak (1)
Specificerat mätområde (2)	0 till 100 % av mätområdet		
Onoggrannhet	från 0.15 V till 9.99 V ± (1 % R + 10 pt) från 10.00 V till 99.99 V ± (1 % R +3 pt)	± (1 % R +3 pt)	
Upplösning	0.01 V	0.1 V	1 V
Ingångsimpedans	10 MΩ		

Notering (1) - Displayen indikerar "OL" över 1000 V (1400V i PEAK mode).

Över 1,000 V, indikerar en repetitiv ljudsignal att spänningen som mäts är större än den säkerhetsspänning för vilken instrumentet är garanterad. Displayen indikerar "OL" (överlast).

Bandbredd i AC = 3 kHz

Notering (2) Varje värde mellan noll och min. tröskelvärdet av mätområdet (0.15 V) visas med "----" på displayen.

Specifik karakteristik i MAX/MIN mode i spänning (från 10 Hz till 1 kHz i AC och AC+DC, och från 0.30 V):

- Onoggrannhet: Addera 1 % R till värdena i tabellerna ovan.
- Insamlingsstid av extrema värden: Ca 100 ms.

4.2.3 AC+DC spänningsmätning

Mätområde (2)	0.15 V till 99.99 V	100.0 V till 999.9 V	1000 V RMS (1) 1400V peak
Specificerat mätområde	0 till 100 % av mätområdet		
Onoggrannhet	från 0.15 V till 9.99 V ± (1 % R+10 pt) från 10 V till 99.99 V ± (1 % R +3 pt)	± (1 % R +3 pt)	
Upplösning	0.01 V	0.1 V	1 V
Ingångsimpedans	10 MΩ		

Notering (1) - Displayen indikerar "OL" över 1000V (1400V i PEAK mode).

- Över 1000V (DC eller RMS), indikerar en repetitiv ljudsignal att spänningen som mäts är större än den säkerhetsspänning för vilken instrumentet är garanterad.
- Bandbredd i AC = 3 kHz

Notering (2) Varje värde mellan noll och min. tröskelvärdet av mätområdet (0.15 V) visas med "----" på displayen.

Specifik karakteristik i MAX/MIN mode i spänning (från 10 Hz till 1 kHz i AC och AC+DC, och från 0.30 V):

- Onoggrannhet: Addera 1 % R till värdena i tabellerna ovan.
- Insamlingstid av extrema värden: Ca 100 ms.

Specifik karakteristik i PEAK mode i spänning (från 10 Hz till 1 kHz i AC och AC+DC):

- Onoggrannhet: Addera 1.5 % R till värdena i tabellerna ovan.
- PEAK insamlingstid: 1 ms min. till 1.5 ms max.

4.2.4 DC strömmätning

Mätområde (2)	0.00 A till 99.99 A	100.0 A till 999.9 A	1000 A till 3000 A (1)
Specifiserat mätområde	0 till 100 % av mätområdet		
Onoggrannhet (2) (noll korrigerad)	$\pm (1\% R + 10 \text{ pt})$	$\pm (1\% R + 3 \text{ pt})$	Upp till 2000 A DC $\pm (1,5\% R + 3 \text{ pt})$ Från 2000 A DC till 2500 A DC $\pm (2,5\% R + 3 \text{ pt})$ Från 2500 A DC till 3000 A DC $\pm (3,5\% R + 3 \text{ pt})$
Upplösning	0.01 A	0.1 A	1 A

Notering (1) - Displayen indikerar "+OL" över 6000 A och "-OL" under -6000 A i REL mode. "-" och "+" tecken hanteras (polaritet).

Notering (2) - Restström vid noll beror på remanensen; Den kan korrigeras med HOLD  tangentens "DC noll" funktion.

4.2.5 AC strömmätning

Mätområde (2)	0.15 A till 99.99 A	100.0 A till 999.9 A	2000 A (1)
Specifiserat mätområde	0 till 100 % av mätområdet		
Onoggrannhet	$\pm (1\% R + 10 \text{ pt})$	$\pm (1\% R + 3 \text{ pt})$	$\pm (1,5\% R + 3 \text{ pt})$
Upplösning	0.01 A	0.1 A	1 A

Notering (1) - Displayen indikerar "OL" över 3000 A i PEAK mode. "-" och "+" tecken hanteras inte.

- Bandbredd i AC = 1 kHz

Notering (2) - Varje värde mellan noll och min. tröskelvärdet av mätområdet (0.15 A) visas med "----" på displayen.

- Restström vid noll <150mA.

4.2.6 AC+DC strömmätning

Mätområde (2)	0.15 A till 99.99 A	100.0 A till 999.9 A	AC: 1000 A till 2000 A DC eller PEAK: 1000 A till 3000 A (1)
Specificerat mätområde	0 till 100 % av mätområdet		
Onoggrannhet (2) (noll korrigerad)	$\pm (1\% R + 10 \text{ pt})$	$\pm (1\% R + 3 \text{ pt})$	Upp till 2000 A $\pm (1.5\% R + 3 \text{ pt})$ Från 2000 A DC till 2500 A DC $\pm (2,5\% R + 3 \text{ pt})$ Från 2500 A DC till 3000 A DC $\pm (3,5\% R + 3 \text{ pt})$
Upplösning	0.01 A	0.1 A	1 A

Notering (1) – I DC, indikerar displayen "+OL" över +6000A och "-OL" över -6000A i REL mode. "-" och "+" tecken hanteras (polaritet).
 - I AC och AC+DC, indikerar displayen "+OL" över 3000A i PEAK mode. "-" och "+" tecken hanteras inte.
 - Bandbredd i AC = 1 kHz

Notering (2) - I AC, varje värde mellan noll och min. tröskelvärde av mätområdet (0.15 A) visas med "----" på displayen.
 - Restström när displayen visar "noll":

- I DC: Beror på den magnetiska remanensen i tången. Den kan korrigeras med **HOLD** tangentens "DC noll" funktion
- I AC: <150mA

Specifik karakteristik i MAX/MIN mode i ström (från 10 Hz till 1 kHz i AC och AC+DC, och från 0.30 A):

- Onoggrannhet (noll korrigerad): Addera $\pm (1\% R)$ till värdena i tabellerna ovan.
- Insamlingstid av extrema värden: Ca 100 ms.

Specifik karakteristik i PEAK mode i ström (från 10 Hz till 1 kHz i AC och AC+DC):

- Onoggrannhet: Addera $\pm (1.5\% R + 0.5A)$ till värdena i tabellerna ovan.
- PEAK insamlingstid: 1 ms min. till 1.5 ms max.

4.2.7 Startströmmätning (True-Inrush)

Mätområde	20 A till 2000 A AC eller 3000 A DC
Specificerat mätområde	0 till 100 % av mätområdet
Onoggrannhet	± (5% R + 5 pt)
Upplösning	1 A

Specifik karakteristik i PEAK mode i True-Inrush strömmätning (från 10Hz till 1 kHz i AC):

- Onoggrannhet: Addera ± (1.5 % R+0.5A) till värdena i tabellerna ovan.
- PEAK insamlingstid: 1 ms min. till 1.5 ms max.

4.2.8 Kontinuitetsmätning

Mätområde	0,0 Ω till 999,9 Ω
Tomgångsspänning	≤ 3,6 V
Mätström	550 μA
Onoggrannhet	± (1 % R +3 pt)
Summer - triggertröskel	Inställbar från 1 Ω till 999 Ω (40 Ω är standard)

4.2.9 Resistansmätning

Mätområde (1)	0.0 Ω till 999,9 Ω	1000 Ω till 9999 Ω	10.00 kΩ till 99,99 kΩ
Specificerat mätområde	1 till 100 % av mätområdet	0 till 100 % av mätområdet	
Onoggrannhet	± (1 % R +3 pt)		
Upplösning	0.1 Ω	1 Ω	10 Ω
Tomgångsspänning	≤ 3,6 V		
Mätström	550 μA	100 μA	10 μA

Notering (1) - Över det maximala mätområdet indikerar displayenheten "OL".
Tecknen "-" och "+" hanteras inte.

Specifik karakteristik i MAX/MIN mode:

- Onoggrannhet: Addera 1 % R till värdena i tabellen ovan.
- Insamlingstid för extrema värden: Ca 100 ms.

4.2.10 Diodtest

Mätområde	0,000 V till 3,199 V DC
Specificerat mätområde	1 till 100 % av mätområdet
Onoggrannhet	$\pm (1 \% R + 3 \text{ pt})$
Upplösning	0,001 V
Mätström	0,55 mA
Indikering vid omvänd polaritet eller avbrott	Visning av "OL" när en spänning >3,199V är uppmätt

 **Notering:** Det finns ingen förtecken-indikering "-" vid diodtest.

4.2.11 DC Aktiv effektmätning

Mätområde (2)	0 W till 9999 W	10.00 kW till 99.99 kW	100.0 kW till 999.9 kW	1000 kW till 3000 kW (1)
Specificerat mätområde	1 till 100 % av mätområdet			
Onoggrannhet (3)	Upp till 1000 A $\pm (2\% R + 10 \text{ pt})$ från 1000 A till 2000 A $\pm (2.5\% R + 10 \text{ pt})$ från 2000 A _{DC} till 2500 A _{DC} : $\pm (3.5\% R + 10 \text{ pt})$ från 2500 A _{DC} till 3000 A _{DC} : $\pm (4.5\% R + 10 \text{ pt})$	Upp till 1000 A $\pm (2\% R + 3 \text{ pt})$ från 1000 A till 2000 A $\pm (2.5\% R + 3 \text{ pt})$ från 2000 A _{DC} till 2500 A _{DC} : $\pm (3.5\% R + 3 \text{ pt})$ från 2500 A _{DC} till 3000 A _{DC} : $\pm (4.5\% R + 3 \text{ pt})$		
Upplösning	1 W	10 W	100 W	1000 W

Notering 1

- Displayen visar O.L eller $\pm O.L$
- Över 3000 kW vid 1-fas (1000 V x 3000 A).
- Över $\pm 6000 \text{ kW}$, i REL mode.

Notering 2

- Vid varje pålagd spänning över 1000V avges en intermitterent larmsignal för att rapportera en farlig överlast.

Notering 3

- Mätresultatet kan påverkas av instabilitet i strömmätningen (Ca 0.1 A).

Exempel: För en effektmätning utförd vid 10 A, kommer instabiliteten hos mätningen att vara 0.1 A/10 A eller 1 %.

4.2.12 AC Aktiv effektmätning

Mätområde (2) (4)	5 W till 9999 W	10,00 kW till 99,99 kW	100,0 kW till 999,9 kW	1000 kW till 2000 kW (1)
Specificerat mätområde	1 till 100 % av mätområdet	0 till 100 % av mätområdet		
Onoggrannhet (3) (7)	Upp till 1000 A ± (2% R +10 pt) från 1000 A till 2000 A ± (2.5% R +10 pt)	Upp till 1000 A ± (2% R +3 pt) från 1000 A till 2000 A ± (2.5% R +3 pt)		
Upplösning	1 W	10 W	100 W	1000 W

Notering (1) – Displayen visar 0.L

- Över 2000 kW vid 1-fas (1000 V x 2000 A).

- Bandbredd i AC i spänningsmätning = 3 kHz, i strömmätning = 1kHz

Notering (2) och (3) se motsvarande noteringar i föregående avsnitt .

Notering (4)- Alla effektmätningar mindre än ± 5 W bedöms som noll och displayen visar bindestreck "----".

- Om spänningen är mindre än 0.15 V eller om strömmen är mindre än 0.15 A, anses den uppmätta effekten vara noll och displayen visar "----"

Notering 5 - Aktiv effekt är positiv för konsumerad effekt och negativ för genererad effekt.

Notering 6 - Förtecknen för visning av den aktiva och reaktiva effekten och effektfaktor definieras genom fyra kvadrants regel nedan:
- Diagrammet nedan förtydligar förtecknen för effekter som en funktion av fasvinkeln mellan U och I:

Kvadrant 1: Aktiv effekt P

Kvadrant 2: Aktiv effekt P

Kvadrant 3: Aktiv effekt P

Kvadrant 4: Aktiv effekt P

Förtecken + (konsumerad effekt)

Förtecken - (genererad effekt)

Förtecken - (genererad effekt)

Förtecken + (konsumerad effekt)

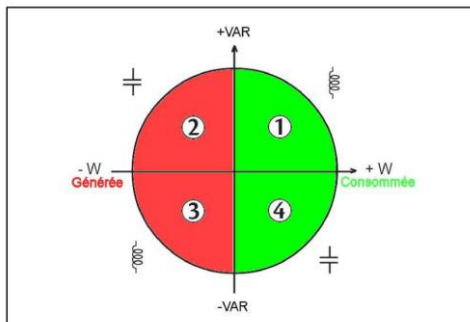

Notering (7) - I balanserade 3-fas nät, med deformerade signaler (THD och övertoner), är onoggrannheterna garanterade från $\Phi > 30^\circ$. Tilläggfelen är beroende av THD enligt följande:

+1 % när 10 % < THD < 20 %

+3 % när 20 % < THD < 30 %

+5 % när 30 % < THD < 40 %

4.2.13 AC+DC Aktiv effektmätning

Mätområde (2) (4)	5 W till 9999 W	10.00 kW till 99.99 kW	100.0 kW till 999.9 kW	1000 kW till 3000 kW (1)
Specificerat mätområde	1 till 100 % av mätområdet	0 till 100 % av mätområdet		
Onoggrannhet (3) (7) (noll korrigerad)	Upp till 1000 A ± (2% R +10 pt) från 1000 A till 2000 A ± (2.5% R +10 pt) från 2000 A _{DC} till 2500 A _{DC} : ± (3.5% R+10 pt) från 2500 A _{DC} till 3000 A _{DC} : ± (4.5% R+10 pt)	Upp till 1000 A ± (2% R +3 pt) från 1000 A till 2000 A ± (2.5% R +3 pt) från 2000 A _{DC} till 2500 A _{DC} : ± (3.5% R+3 pt) från 2500 A _{DC} till 3000 A _{DC} : ± (4.5% R+3 pt)		
Upplösning	1 W	10 W	100 W	1000 W

Notering (1) - Displayen visar O.L

- Över 3000 kW vid 1-fas (1000 V x 3000 A).

- Bandbredd i AC i spänningsmätning = 3 kHz, i strömmätning = 1 kHz

Noteringar (2), (3), (4), 5, 6 och (7) se motsv. noteringar i föregående avsnitt.

4.2.14 AC Skenbar effektmätning

Mätområde (2) (4)	5 VA till 9999 VA	10.00 kVA till 99.99 kVA	100.0 kVA till 999.9 kVA	1000 kVA till 2000 kVA (1)
Specificerat mätområde	1 till 100 % av mätområdet	0 till 100 % av mätområdet		
Onoggrannhet (3)	Upp till 1000 A: ± (2 % R +10 pt) från 1000 A till 2000 A ± (2.5% R +10 pt)	Upp till 1000 A: ± (2 % R +3 pt) från 1000 A till 2000 A ± (2.5% R +10 pt)		
Upplösning	1 VA	10 VA	100 VA	1000 VA

Notering (1) - Displayen visar O.L

- Över 2000 kVA vid 1-fas (1000 V x 2000 A).
- Bandbredd i AC i spänningsmätning = 3 kHz, i strömmätning = 1 kHz

Noteringar (2), (3) och (4) se motsvarande noteringar i föregående avsnitt.

4.2.15 AC+DC Skenbar effektmätning

Mätområde (2) (4)	5 VA till 9999 VA	10.00 kVA till 99.99 kVA	100.0 kVA till 999.9 kVA	1000 kVA till 3000 kVA (1)
Specificerat mätområde	1 till 100 % av mätområdet	0 till 100 % av mätområdet		
Onoggrannhet (3)	Upp till 1000 A ± (2% R +10 pt) från 1000 A till 2000 A ± (2.5% R +10 pt) från 2000 A DC till 2500 A DC: ± (3.5% R+10 pt) från 2500 A DC till 3000 A DC: ± (4.5% R+10 pt)	Upp till 1000 A ± (2% R +3 pt) från 1000 A till 2000 A ± (2.5% R +3 pt) från 2000 A DC till 2500 A DC: ± (3.5% R+3 pt) från 2500 A DC till 3000 A DC: ± (4.5% R+3 pt)		
Upplösning	1 VA	10 VA	100 VA	1000 VA

Notering (1) - Displayen visar O.L

- Över 3000 kVA vid 1-fas (1000 V x 3000 A).
- Bandbredd i AC i spänningsmätning = 3 kHz, i strömmätning = 1 kHz

Noteringar (2), (3) och (4) se motsvarande noteringar i föregående avsnitt.

4.2.16 AC Reaktiv effektmätning

Mätområde (2) (4)	5 var till 9999 var	10.00 kvar till 99,99 kvar	100.0 kvar till 999.9 kvar	1000 kvar till 2000 kvar (1)
Specificerat mätområde	1 till 100 % av mätområdet	0 till 100 % av mätområdet		
Onoggrannhet (3) (8)	Upp till 1000 A: ± (2 % R +10 pt) från 1000 A till 2000 A ± (2.5% R +10 pt)	Upp till 1000 A: ± (2 % R +3 pt) från 1000 A till 2000 A ± (2.5% R +3 pt)		
Upplösning	1 var	10 var	100 var	1000 var

Notering (1) - Displayen visar O.L

- Över 2000 kvar vid 1-fas (1000 V x 2000 A).

- Bandbredd i AC i spänningsmätning = 3 kHz, i strömmätning = 1 kHz

Noteringar (2), (3) och (4) se motsvarande noteringar i föregående avsnitt.

Notering 5 - Vid 1-fas nät bestäms förtecknet för reaktiv effekt av fasvinkeln mellan U och I. Vid balanserade 3-fas nät bestäms förtecknet av beräkningen på de uppmätta proven.

Notering 6 - Förtecknen för reaktiva effekter enligt fyra kvadrant regeln (§4.2.12):

Kvadrant 1: Reaktiv effekt Q förtecken +

Kvadrant 2: Reaktiv effekt Q förtecken +

Kvadrant 3: Reaktiv effekt Q förtecken -

Kvadrant 4: Reaktiv effekt Q förtecken -

Notering (8) - I 1-fas nät, med deformerade signaler (THD och övertoner), är onoggrannheterna garanterade från $\Phi > 30^\circ$. Tilläggfelen är beroende av THD enligt följande:

+1 % när $10 \% < THD < 20 \%$

+3 % när $20 \% < THD < 30 \%$

+5 % när $30 \% < THD < 40 \%$

4.2.17 AC+DC Reaktiv effektmätning

Mätområde (2) (4)	5 var till 9999 var	10.00 kvar till 99.99 kvar	100.0 kvar till 999.9 kvar	1000 kvar till 3000 kvar (1)
Specificerat mätområde	1 till 100 % av mätområdet	0 till 100 % av mätområdet		
Onoggrannhet (3) (8)	Upp till 1000 A: $\pm (2 \% R + 10 \text{ pt})$ Från 1000 A till 2000 A: $\pm (2,5 \% R + 10 \text{ pt})$ från 2000 A DC till 2500 A DC: $\pm (3,5 \% R + 10 \text{ pt})$ från 2500 A DC till 3000 A DC: $\pm (4,5 \% R + 10 \text{ pt})$	Upp till 1000 A: $\pm (2 \% R + 3 \text{ pt})$ Från 1000 A till 2000 A: $\pm (2,5 \% R + 3 \text{ pt})$ från 2000 A DC till 2500 A DC: $\pm (3,5 \% R + 3 \text{ pt})$ från 2500 A DC till 3000 A DC: $\pm (4,5 \% R + 3 \text{ pt})$		
Upplösning	1 var	10 var	100 var	1000 var

Notering (1) - Displayen visar O.L

- Över 3000 kvar vid 1-fas (1000 V x 3000 A).

- Bandbredd i AC spänningsmätning = 3 kHz, i strömmätning = 1 kHz

Noteringar (2), (3), (4), (5), (6) och (8) se motsvarande noteringar i föregående avsnitt.

Specifik karakteristik i MAX/MIN mode i effekt (från 10 Hz till 1 kHz):

- Onoggrannhet: Addera 1 % R till värdena i tabellerna ovan.
- Insamlingstid: Ca 100 ms

4.2.18 Beräkning av effektfaktor (PF)

Mätområde (1)	-1.00 till +1.00	
Specificerat mätområde	0 till 50 % av mätområdet	50 till 100 % av mätområdet
Onoggrannhet (7)	$\pm (3 \% R + 3 \text{ pt})$	$\pm (2 \% R + 3 \text{ pt})$
Upplösning	0.01	

Notering (1) - Om en av storheterna för beräkningen av effektfaktorn visas som "OL", eller är lika med noll, visas effektfaktorn som ett obestämt värde "----".

Notering (7) se motsvarande notering i föregående avsnitt.

Notering 9 - Förteckenregeln för effektfaktorn PF motsvarar fyra kvadrant regeln (§ 4.2.12):

Kvadrant 1:	Effektfaktor PF Cos Φ	förtecken + (induktiva system) förtecken +
Kvadrant 2:	Effektfaktor PF Cos Φ	förtecken - (kapacitiva system) förtecken -
Kvadrant 3:	Effektfaktor PF Cos Φ	förtecken + (induktiva system) förtecken -
Kvadrant 4:	Effektfaktor PF Cos Φ	förtecken - (kapacitiva system) förtecken +

Specifik karakteristik i MAX/MIN mode (från 10 Hz till 1 kHz):

- Onoggrannhet: Addera 1 % R till värdena i tabellerna ovan.
- Insamlingstid: Ca 100 ms

4.2.19 Frekvensmätning

4.2.19.1 Frekvensmätning i AC-spänning

Mätområde (1)	5.0 Hz till 999,9 Hz	1000 Hz till 9999 Hz	10,00 kHz till 19,99 kHz
Specificerat mätområde	1 till 100 % av mätområdet	0 till 100 % av mätområdet	
Onoggrannhet	$\pm (0.4 \% R + 1 \text{ pt})$		
Upplösning	0.1 Hz	1 Hz	10 Hz

4.2.19.2 Frekvensmätning i AC-ström

Mätområde (1)	5,0 Hz till 999,9 Hz
Specificerat mätområde	1 till 100 % av mätområdet
Onoggrannhet	$\pm (0.4 \% R + 1 \text{ pt})$
Upplösning	0.1 Hz

Notering (1) I MAX/MIN mode är mätområdet begränsat till 1 kHz.

- Vid alltför låg signalnivå (<10 % av området, d.v.s. $U < 10V$ eller $I < 10A$) eller när frekvensen är lägre än 5 Hz, kan inte instrumentet mäta frekvensen, och "----" visas i displayen.

Specifik karakteristik i MAX/MIN mode (från 10 Hz till 1 kHz):

- * Onoggrannhet: Addera 1 % R till värdena i tabellerna ovan.
- * Insamlingstid för extremvärden: Ca 100 ms.

4.2.20 Övertonsmätning THDr (relativt till totala signalen)

Mätområde	0,0 – 100 %
Specificerat mätområde	0 till 100 % av mätområdet
Onoggrannhet	$\pm (5 \% R \pm 2 \text{ pts})$ i spänning $\pm (5 \% R \pm 5 \text{ pts})$ i ström
Upplösning	0.1 %

4.2.21 Övertonsmätning THDf (relativt till fundamentala signalen)

Mätområde	0,0 – 1000 %
Specificerat mätområde	0 till 100 % av mätområdet
Onoggrannhet	$\pm (5 \% R \pm 2 \text{ pts})$ i spänning $\pm (5 \% R \pm 5 \text{ pts})$ i ström
Upplösning	0.1 %

 **Notering:** - Vid alltför låg signalnivå ($U < 8V$ eller $I < 9A$) eller om frekvensen är mindre än 5Hz, visas "----" i displayen.

Specifik karakteristik i MAX/MIN mode vid THD mätning (från 10 Hz till 1 kHz):

- * Onoggrannhet: Addera 1 % R till värdena i tabellerna ovan.
- * Insamlingstid av extremvärden: Ca 100 ms.

4.2.22 Indikering av fasföljdsriktning

Frekvensområde	47 Hz till 400 Hz
Tillåtet spänningsområde	50 V till 1,000 V
Insamlingstid för en referensperiod	≤ 500 ms
Giltighetstid för insamlad referensperiod	Ca 10 s vid 50 Hz Ca 2 s vid 400 Hz
Insamlingstid av en mätperiod + visning av fasföljdsriktning	≤ 500 ms

Tillåten fasavvikelse	$\pm 10^\circ$
Tillåten amplitudavvikelse	20 %
Tillåten övertonshalt i spänning	10 %

4.3 MILJÖVILLKOR

Miljövillkor	Vid användning	Vid lagring
Temperatur	-20°C till + 55°C	-40°C till + 70°C
Relativ fuktighet (RH):	≤ 90 % vid 55°C	≤ 90 % upp till 70°C

4.4 MEKANISK KARAKTERISTIK

Hölje:	Hårt polykarbonat hölje med elastomer beläggning
	Polykarbonat
Käftar:	Öppning: 60 mm Tångdiameter: 60 mm
	LCD displayenhet
Skärm:	Blå bakgrundsbelysning Dimensioner: 41 x 48 mm
Dimensioner:	H-296 x B-111 x D-41 mm
Vikt:	640 g (med batterier)



4.5 STRÖMFÖRSÖRJNING

Batterier:	4 x 1,5 V LR6
Medel livslängd:	>350 timmar (utan bakgrundsbelysning)
Avstängningsautomatik:	Efter 10 minuter utan användning av omkopplare och/eller tangenter

4.6 ÖVERENSSTÄMMELSE MED INTERNATIONELLA NORMER

Elektrisk säkerhet:	Uppfyller normerna IEC-61010-1, IEC-61010-2-30, och IEC-61010-2-32: 1000V CAT-IV.
Elektromagnetisk kompatibilitet:	Uppfyller normen EN61326-1 Klassificering: Bostadsmiljö
Mekanisk hållfasthet:	Fritt fall: 2 m (i enlighet med normen IEC-68-2-32)
Skyddsklass:	Hölje: IP54 (enligt normen IEC-60529) Käftar IP40

4.7 STORHETER SOM PÅVERKAR MÄTONOGGRANNHETEN

Typ av inflytande	Område	Påverkad storhet	Inflytande	
			Typiskt	Maximalt
Temperatur	-20...+55°C	V AC	-	0,1 % R/10°C
		V DC	0,1 % R/10°C	0,5 % R/10°C + 2pts
		A	1 % R/10°C	1,5 % R/10°C + 2pts*
		Ω 	-	0,1 % R/10°C + 2 pts
		W AC	-	0,2 % R/10°C + 1°C
W DC	0,15 % R/10°C	0,3 % R/10°C + 2 pts		
Fuktighet	10 %...90 % RF	V	≤ 1 pt	0,1 % R + 1 pt
		A	-	0,1 % R + 2 pts
		Ω 	0,2 % R	0,3 % R + 2 pts
W	0,25 % R	0,5 % R + 2 pts		
Frekvens	10 Hz...1 kHz	V	1 % R + 1 pt	1 % R + 1 pt
	1 kHz...3 kHz	V	8 % R + 1 pt	9 % R + 1 pt
	10 Hz...400 Hz	A	1 % R + 1 pt	1 % R + 1 pt
	400 Hz...2 kHz	A	4 % R + 1 pt	5 % R + 1 pt
Ledarens position i käftarna (f≤400 Hz)	Valfri position inom käftarna	A	3 % R	4 % R + 1 pt
Intilliggande ledare med en ström av 150 A DC eller RMS	Ledaren i beröring med käftarnas utsida	A	40 dB	45 dB

Ledare omsluten av käftarna	0-500 A DC eller RMS	V	< 1 pt	1 pt
Anbringa en spänning på tången	0-1000 V DC eller RMS	A-W	< 1 pt	1 pt
Peak faktor	1,4 till 3,5 begränsad till 3000 A peak 1400 V peak	A (AC) V (AC)	1 % R 1 % R	3 % R + 1 pt 3 % R + 1 pt

* Anmärkning i temperatur: Inflytande specificerat till 1000 A DC.

5. UNDERHÅLL

Instrumentet har inga delar som kan bytas av personal som inte är utbildade och behöriga. Varje inte godkänd reparation eller annat arbete, eller utbyte av delar mot "ekvivalenta", kan allvarligt äventyra instrumentets säkerhet.

5.1 RENGÖRING

- Koppla bort alla elektriska anslutningar från instrumentet och vrid vridomkopplaren till läge OFF.
- Använd en mjuk trasa fuktad med tvålatten. Skölj med en fuktig trasa och torka snabbt med en torr trasa eller varmluft.
- Torka instrumentet noga innan det tas i bruk igen.

5.2 BYTE AV BATTERIER

Batterisymbolen  indikerar att batterierna är förbrukade. När den visas på displayenheten måste batterierna bytas. Mätningar och specifikationer kan inte längre garanteras.

För att byta batterierna, gör så här:

1. Koppla bort mätkablarna från mätängarna.
2. Ställ omkopplaren i läge OFF.
3. Använd en skruvmejsel för att lossa skruven som låser batteriluckan på baksidan av höljet och öppna luckan (se § 3.1).

4. Byt ut alla batterier (se § 3.1).
5. Stäng luckan och skruva fast den i höljet.

5.3 KALIBRERING

Som med alla andra mät- och testutrustningar, måste instrumentet kalibreras regelbundet. Instrument bör kalibreras minst en gång om året. För kontroller och kalibreringar, kontakta ett ackrediterat företag med kalibreringsservice, eller kontakta:

CA Mätssystem AB, tel (+46) 08-505 268 00, fax 08-505 268 10

Email: info@chauvin-arnoux.se

www.chauvin-arnoux.se

5.4 REPARATION

För alla reparationer under eller efter garantins utgång, v.v. returnera instrumentet med felbeskrivning till din distributör eller till CA Mätssystem AB.

6. GARANTI

Om inte annat angivits, är vår garanti är giltig i tolv månader räknat från den dag då utrustningen levereras. Vi tillämpar IMLs allmänna leveransbestämmelser.

Dessa finns att läsa i .pdf format på vår hemsida: www.chauvin-arnoux.se

Garantin gäller inte i följande fall:

- Olämplig användning av utrustningen eller användning med inkompatibla tillbehör
- Ändringar gjorda på utrustningen utan uttryckligt tillstånd av tillverkarens tekniska personal.
- Ingrepp i utrustningen av personal som inte godkänts av tillverkaren.
- Efterjusteringar av utrustningen till specifika tillämpningar för vilka utrustningen inte är avsedd för eller som inte nämns i manualen.
 - Skador orsakade av stötar, fall, eller översvämningar.

7. LEVERANSOMFÅNG

Tångmultimeter **F605** levereras i sin förpackning med:

- 2 Mätkablar, röd och svart med banankontakter
- 2 Provspetsar röd och svart
- 1 Krokodilklämma svart
- 4 1,5 V batterier
- 1 Transportväska
- Flerspråkig manual på mini CD
- Flerspråkig snabbguide
- Svensk bruksanvisning, utskriven



06 - 2012
Code : 692890A02 - Ed. 2

DEUTSCHLAND - Chauvin Arnoux GmbH

Straßburger Str. 34 - 77694 Kehl / Rhein
Tel: (07851) 99 26-0 - Fax: (07851) 99 26-60

ESPAÑA - Chauvin Arnoux Ibérica SA

C/ Roger de Flor N° 293, Planta 1- 08025 Barcelona
Tel: 902 20 22 26 - Fax: 934 59 14 43

ITALIA - Amra SpA

Via Sant'Ambrogio, 23/25 - 20050 Bareggia di Macherio (MI)
Tel: 039 245 75 45 - Fax: 039 481 561

ÖSTERREICH - Chauvin Arnoux Ges.m.b.H

Slamastrasse 29/2/4 - 1230 Wien
Tel: 01 61 61 961-0 - Fax: 01 61 61 961-61

SCANDINAVIA - CA Mätssystem AB

Box 4501 - SE 18304 TÄBY
Tel: +46 8 50 52 68 00 - Fax: +46 8 50 52 68 10

SCHWEIZ - Chauvin Arnoux AG

Moosacherstrasse 15 - 8804 AU / ZH
Tel: +41 44 727 75 55 - Fax: +41 44 727 75 56

UNITED KINGDOM - Chauvin Arnoux Ltd

Unit 1 Nelson Court – Flagship Square-Shaw Cross Business Park
DEWSBURY – West Yorkshire – WF12 7TH
Tel: 019244 460 494 – Fax: 01924 455 328

MIDDLE EAST - Chauvin Arnoux Middle East

P.O. BOX 60-154 - 1241 2020 JAL EL DIB (Beirut) – LEBANON
Tel: (01) 89 04 25 - Fax: (01) 89 04 24

CHINA - Shanghai Pu-Jiang - Enerdis Instruments Co. Ltd

3 F, 3 rd Building - N° 381 Xiang De Road - 200081 SHANGHAI
Tel: +86 21 65 21 51 96 - Fax: +86 21 65 21 61 07

USA - Chauvin Arnoux Inc - d.b.a AEMC Instruments

200 Foxborough Blvd. - Foxborough - MA 02035
Tel: (508) 698-2115 - Fax: (508) 698-2118

www.chauvin-arnoux.se

190, rue Championnet - 75876 PARIS Cedex 18 - FRANCE

Tél. : + 33 1 44 85 44 85 - Fax : + 33 1 46 27 73 89 - info@chauvin-arnoux.fr

Export : Tél. : + 33 1 44 85 44 86 - Fax : + 33 1 46 27 95 59 - export@chauvin-arnoux.fr